



EUROPESE WETGEVING

De Europese wetgeving voor industriële veiligheid verplicht werkgevers om maatregelen te nemen zodat werknemers veilig op hoogtes kunnen werken. Werkzaamheden moeten, waar mogelijk, worden uitgevoerd op plaatsen waar het risico op vallen minimaal is. Wanneer dit niet mogelijk is, zijn veiligheidsmaatregelen noodzakelijk om de veiligheid van werknemers te waarborgen. Hierbij geldt dat collectieve beschermingsmiddelen (leuningen en veiligheidsnetten) de voorkeur hebben boven persoonlijke beschermingsmiddelen (individuele valbeveiligingssystemen). In Nederland is bij het werken boven de 2.5m valbeveiliging verplicht.

KEUZE PERSOONLIJKE BESCHERMINGSMIDDELEN

Bij de keuze voor beschermingsmiddelen is het belangrijk rekening te houden met de uit te voeren werkzaamheden. Alleen goed geïnstrueerd personeel mag de benodigde beschermingsmiddelen kiezen en gebruiken. De werkgever is verantwoordelijk voor het goed plannen en begeleiden van de werkzaamheden. Heeft u hulp nodig bij of vragen over? Neem dan contact met ons op.

CONTROLE - KEURINGEN

Persoonlijke valbeveiliging (harnassen, vanglijnen, enz.) dienen minimaal iedere 12 maanden te worden gecontroleerd. Naast deze jaarlijkse controle, is een visuele controle voor elk gebruik vereist. Gebruik alleen persoonlijke beschermingsmiddelen (PBM's) die voldoen aan de geharmoniseerde Europese Normen (EN). Een duidelijke weergave van de CE-markering op de beschermingsmiddelen, inclusief de norm die van toepassing is, is eveneens vereist.

Bezoek onze website voor updates en bestellingen.

 @ELLERsafe

 [linkedin.com/company/ellersafe](https://www.linkedin.com/company/ellersafe)

ELLER[®]
SAFE



tel. +31 (0) 75 650 47 50
info@ellersafe.com

Symon Spiersweg 13-A
1506 RZ Zaandam

ELLERSAFE.COM

INHOUDSOPGAVE

PERSOONLIJKE VALBEVEILIGING	04
EUROPESE NORMEN	06
VALBEVEILIGINGSSETS	08
HARNASSEN	12
HELMEN	20
ANTI-TRAUMA STRAPS	21
LIJNEN	22
LIJNBESCHERMERS	31
VALSTOPAPPARATEN	32
TIJDELIJKE ANKERPUNTEN.....	38
PERMANENTE ANKERPUNTEN	42
MOBIELE ANKERPUNTEN	44
DAVITS	46
DRIEPOTEN.....	49
DRIEPOTEN SETS	56
LIEREN.....	59
LADDERS	60
REDDING & EVACUATIE.....	62
HAKEN.....	64
ACCESSOIRES	68
KABELKLEMMEN	70
KATROLLEN.....	71
GEREEDSCHAPSLIJNEN.....	72
GEREEDSCHAPSTASSEN.....	73
OPBERGEN & VERVOEREN	74

PERSOONLIJKE VALBEVEILIGING

SOORT VALBEVEILIGINGSSYSTEEM

Het gekozen valbeveiligingssysteem speelt een bepalende rol in de bescherming van werknemers tegen valgevaar.

Wanneer het vanwege organisatorische, technische of financiële redenen niet mogelijk is om permanente valbeveiligingssystemen te plaatsen, zijn collectieve beschermingsmiddelen zoals netten of leuningën vereist. Veelvuldig worden steigers, takels en mobiele platforms gebruikt door werknemers om makkelijk en veilig de werkplek te bereiken. Persoonlijke valbeveiligingssystemen worden gebruikt wanneer de werkplek niet is voorzien van valbeveiligingen en bij werken aan palen, masten en andere hoge constructies waarbij de rope access-methode wordt toegepast.

FUNCTIES VAN PERSOONLIJKE VALBEVEILIGINGSSYSTEMEN:

De mogelijkheid om de positie aan te passen tijdens het uitvoeren van werkzaamheden en te voorkomen dat de werknemer zich op een plek bevindt waar hij of zij kan vallen EN 358 (Persoonlijke uitrusting voor werkplekpositionering en ter voorkoming van vallen - Gordels voor werkplekpositionering en -behoud en verbindingsmiddelen voor gordels)

Wanneer men valt - de val stoppen, de krachten die vrijkomen beperken en zorgen dat de betrokkene veilig op hulp kan wachten EN 363 (Persoonlijke beschermingsmiddelen tegen vallen - persoonlijke valbeveiligingssystemen).

Werknemers en leidinggevendē die een specifieke cursus gevolgd hebben, beslissen welke werkwijze en welk valbeveiligingssysteem dient te worden gebruikt.

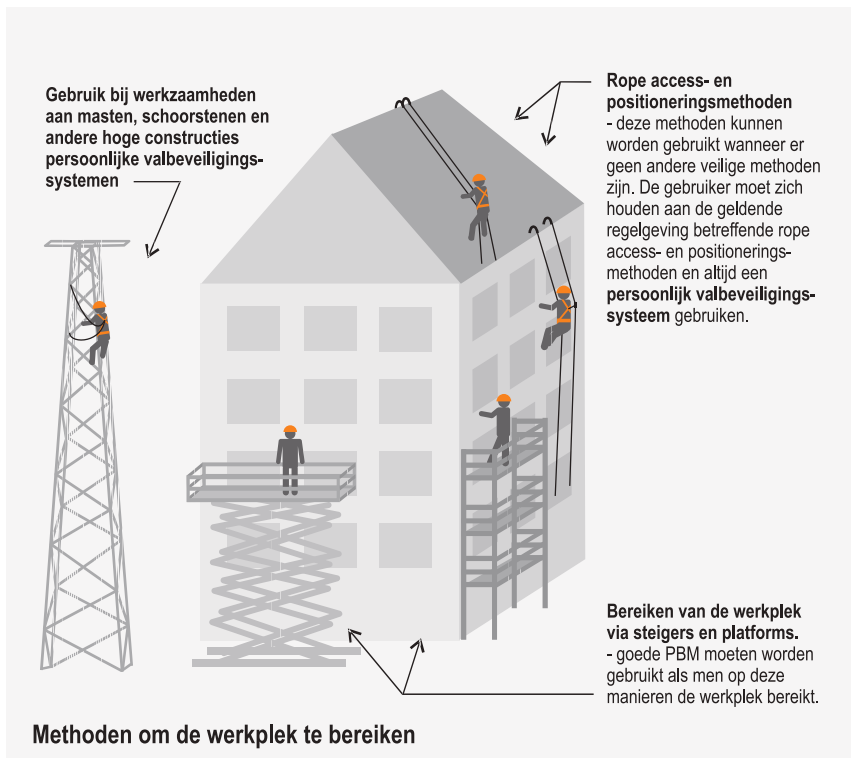
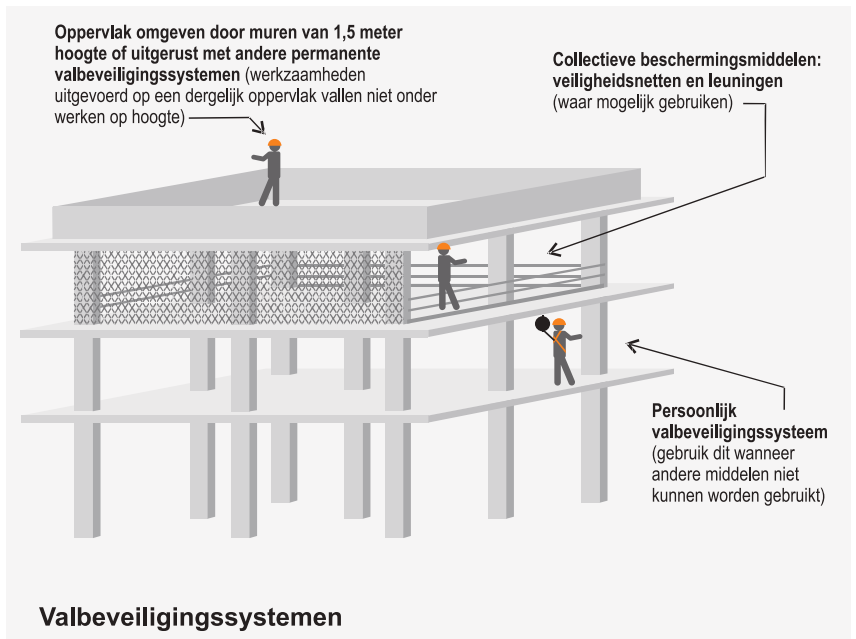

EN 358
Beveiligingssystemen voor werkpositionering (1) valbeveiligingssysteem (2)

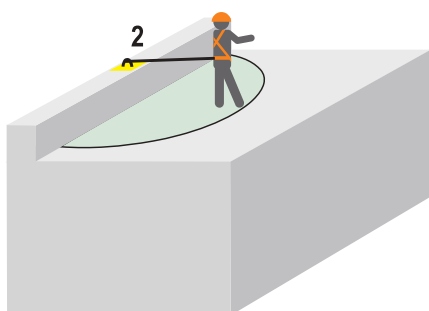

EN 363
Persoonlijke valbeveiligingssystemen





De ABCDEF's van valbeveiliging is een makkelijke manier om de belangrijkste onderdelen van een persoonlijk valbeveiligingssysteem te onthouden. Bij het werken op hoogte is het cruciaal om de juiste uitrusting te hebben en te weten hoe je deze moet gebruiken. Hier is een overzicht van de ABC's, plus enkele aanvullende factoren waarmee u rekening moet houden:

A - ANKERPUNT:

Dit is een veilig bevestigingspunt voor uw valbeveiligingssysteem. Het kan een structureel onderdeel, een ankerpunt of een ander betrouwbaar bevestigingspunt zijn dat de kracht van een val kan ondersteunen.

B - BODY:

Dit verwijst naar het volledige lichaamsharnas dat door de werknemer wordt gedragen. Het verdeelt de kracht van een val over het lichaam, waardoor het risico op letsel wordt geminimaliseerd.

C - CONNECTIE:

Dit verbindt het harnas met de verankering. Het kan een vanglijn, een valstopblok of een andere uitvoering zijn.

D - DESCENT / RESCUE:

Het hebben van een plan voor afdaling en redding in geval van een val is cruciaal. Dit omvat het hebben van de benodigde apparatuur en getraind personeel om een reddingsactie snel en veilig uit te voeren.

E - EDUCATION:

Goede training over valgevaren, gebruik van apparatuur en reddingsprocedures is essentieel voor alle werknemers op hoogte.

F - FREE FALL CLEARANCE:

Het berekenen van de potentiële valafstand is belangrijk voor het selecteren van de juiste apparatuur en het garanderen van voldoende afstand om te voorkomen dat een werknemer een lager niveau raakt in geval van een val.

Door deze elementen te begrijpen en te implementeren, kunt u een uitgebreid valbeveiligingsplan maken dat werknemers op hoogte veilig houdt. Vergeet niet dat het niet alleen gaat om het hebben van de apparatuur, maar ook om het correct gebruiken ervan en het hebben van een plan voor alle eventualiteiten.

EUROPESE NORMEN

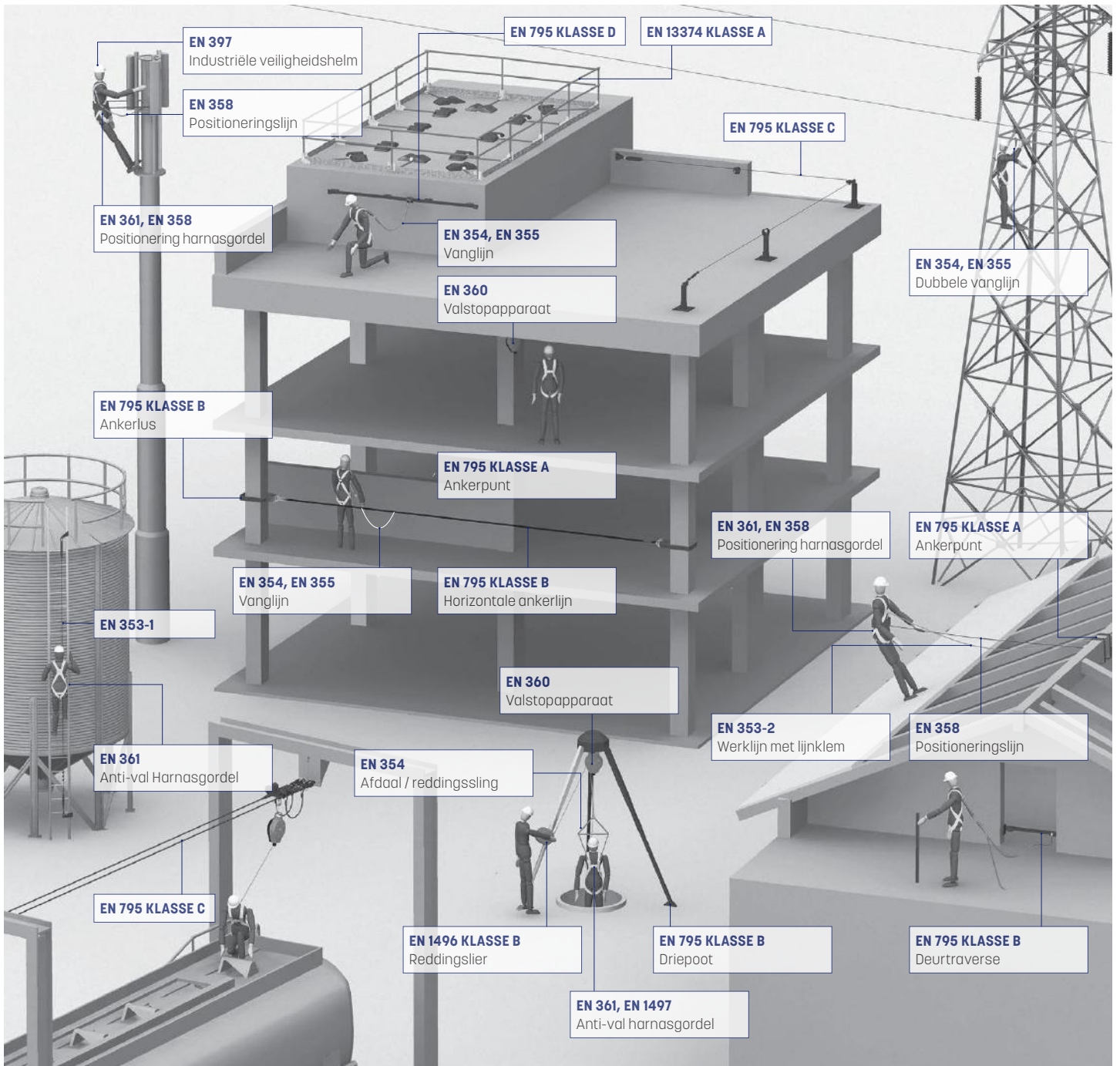

Een EN Europese norm is een verzameling overeengekomen technische specificaties die zijn ontwikkeld door Europese normalisatie-instellingen zoals CEN (Europees Comité voor Normalisatie). Deze normen bieden een gemeenschappelijk kader voor verschillende producten, diensten en processen in verschillende Europese landen. Ze beschrijven specifieke criteria waaraan een product of dienst moet voldoen op het gebied van veiligheid, prestaties, kwaliteit en milieu-impact. Dit zorgt ervoor dat producten

die in het ene Europese land zijn gemaakt, gemakkelijk kunnen worden verkocht en gebruikt in een ander Europees land, omdat ze allemaal aan dezelfde regels voldoen. Door deze gemeenschappelijke normen vast te stellen, dragen EN-normen bij aan; Harmonisatie: Het creëren van een consistente technische aanpak op de hele Europese markt, het verminderen van handelsbarrières en het bevorderen van een gelijk speelveld voor bedrijven. Verbeterde veiligheid en kwaliteit: Ervoor

zorgen dat producten en diensten aan hoge normen voldoen, waardoor consumenten en het milieu worden beschermd. Verhoogde efficiëntie: Processen stroomlijnen en de behoefte aan meerdere, mogelijk conflicterende nationale normen verminderen. In wezen zijn EN-normen een hoeksteen van de Europese interne markt, die het vrije verkeer van goederen en diensten vergemakkelijkt en tegelijkertijd hoge kwaliteits- en veiligheidsnormen handhaaft.

EN 360	Valstopblokken
EN 362	Connectoren, karabijnhaken
EN 363	Persoonlijke beschermingsuitrusting tegen vallen
EN 364	Beproevingsmethoden
EN 365	Algemene eisen voor gebruiksaanwijzingen, onderhoud , etc.
EN 397	Industriële veiligheidshelmen
EN 353-1	Meelopende valbeveiliging met starre ankerlijn
EN 353-2	Meelopende valbeveiliging met flexibele ankerlijn
EN 795	Verankeringsvoorzieningen
EN 795	Type A Verankeringspunt voor verticale, horizontale en hellende oppervlakken
EN 795	Type B Tijdelijke en verplaatsbare verankering
EN 795	Type C Verankering uitgerust met horizontale flexibele ankerlijnen
EN 795	Type D Verankering uitgerust met starre horizontale ankerlijnen
EN 795	Type E Verankering voorzien van een gewicht
EN 361	Harnasgordels
EN 813	Zitgordels
EN 12275	Connectoren
EN 1496	Hijsmiddelen voor reddingen
EN 1497	Reddingsgordels
EN 1498	Reddingslussen
EN 341	Afdaalapparaten voor reddingen
EN 354	Positioneerlijnen
EN 355	Vanglijnen, Energie absorbers
EN 358	Gordels voor werkplekpositionering en -behoud en verbindingsmiddelen voor gordels
EN 1891	Kernmanteltouwen, semi-statisch
EN 892	Kernmanteltouwen, dynamisch
EN 564	Accessoire koord
EN 12841	Touwklampen
EN 12278	Katrollen
EN 567	Touwklampen
EN 15151	Afdaalapparaten
-	
ANSI 121	Beveiliging van vallende objecten
UIAA	International Climbing and Mountaineering Federation

UITLEG SYMBOLEN



Max. aantal personen



Max. gewicht personen



Max. gewicht materialen



Verticaal gebruik



Verticaal en horizontaal gebruik

VALBEVEILIGINGSETS

ELLERsafe VALBEVEILIGING SET

SET-FALLARREST

ELLERsafe Valbeveiliging set

- ELLERsafe H110 harnas
- ELLERsafe FAR-Y dubbele vanglijn
- ELLERsafe Trauma straps
- ELLERsafe B100 25L opberg-, draag- en hijstas



ELLERsafe VALBEVEILIGING SET PRO

SET-FALLARREST-PRO

ELLERsafe Valbeveiliging set PRO

- ELLERsafe H210 harnas
- ELLERsafe FAE-Y elastische dubbele vanglijn
- ELLERsafe Trauma straps
- ELLERsafe B100 25L opberg-, draag- en hijstas



ELLERsafe POSITIONERING SET

SET-POSITIONING

- ELLERsafe H130 harnas
- ELLERsafe FAR-Y dubbele vanglijn
- ELLERsafe LAR-SNAP verstelbare positioneerlijn
- ELLERsafe Trauma straps
- ELLERsafe B100 25L opberg-, draag- en hijstas



ELLERsafe POSITIONERING SET PRO

SET-POSITIONING-PRO

- ELLERsafe Positionering set PRO
- ELLERsafe H230 harnas
- ELLERsafe FAE-Y elastische dubbele vanglijn
- ELLERsafe LAR-EASY verstelbare positioneerlijn
- ELLERsafe Trauma straps
- ELLERsafe B100 25L opberg-, draag- en hijstas



VALBEVEILIGINGSETS

ELLERsafe HOOGWERKER SET

SET-MEWP

- ELLERsafe H110 harnas
- ELLERsafe LRI 2m positioneerlijn met snaphook en steigerpijphaak
- ELLERsafe B100 25L opberg-, draag- en hijstas



ELLERsafe HOOGWERKER SET PRO

SET-MEWP-PRO

- ELLERsafe H210 harnas
- ELLERsafe LAR 2m verstelbare positioneerlijn met aluminium karabijnhaak en steigerpijphaak
- ELLERsafe B100 25L opberg-, draag- en hijstas



ELLERsafe HOOGWERKER SET DELUXE

SET-MEWP-DLX

- ELLERsafe H210 harnas
- ELLERsafe WR050HV 2m valstopblok met steigerpijphaak
- ELLERsafe B100 25L opberg-, draag- en hijstas



VALBEVEILIGINGSETS

ELLERsafe DAKEN SET

SET-ROOF

- ELLERsafe H110 harness
- ELLERsafe AR120-G werklijn met klem, 20m
- ELLERsafe Trauma straps
- ELLERsafe B100 25L opberg-, draag- en hijstas
- ELLERsafe AL100 120cm ankerlus

ELLERSAFE ROOF SET

- ELLERsafe H110 harness
- ELLERsafe AR120-G work line with clamp, 20m
- ELLERsafe Anti - Trauma straps
- ELLERsafe B100 25L Storage, Carrying and Lifting Bag
- ELLERsafe AL100 120cm anchoring sling



ELLERsafe DAKEN SET PRO

SET-ROOF-PRO

- ELLERsafe H210 harness
- ELLERsafe AR120-G werklijn met klem, 20m
- ELLERsafe Trauma straps
- ELLERsafe B100 25L opberg-, draag- en hijstas
- ELLERsafe AL100 120cm ankerlus

ELLERSAFE ROOF SET PRO

- ELLERsafe H210 harness
- ELLERsafe AR120-G work line with clamp, 20m
- ELLERsafe Anti - Trauma straps
- ELLERsafe B100 25L Storage, Carrying and Lifting Bag
- ELLERsafe AL100 120cm anchoring sling



ELLERsafe DAKEN SET DELUXE

SET-ROOF-DLX

- ELLERsafe H210 harness
- ELLERsafe CR250HV-11 valstopblok voor horizontaal gebruik.
- ELLERsafe Trauma straps
- ELLERsafe B100 25L opberg-, draag- en hijstas
- ELLERsafe AC700 150cm rvs ankerstrop

ELLERSAFE ROOF SET DELUXE

- ELLERsafe H210 harness
- ELLERsafe CR250HV-11 fall arrest block for horizontal use.
- ELLERsafe Anti - Trauma straps
- ELLERsafe B100 25L Storage, Carrying and Lifting Bag
- ELLERsafe AC700 150cm stainless anchoring sling



ELLERsafe TRAVERSE SET

SET-TRAVERSE

- ELLERsafe H110 harness
- ELLERsafe AB500 traverse anker
- ELLERsafe ARI20-G werklijn met klem, 20m
- ELLERsafe Trauma straps
- ELLERsafe B100 25L opberg-, draag- en hijstas



ELLERsafe TRAVERSE SET PRO

SET-TRAVERSE-PRO

- ELLERsafe H210 harness
- ELLERsafe AB500 traverse anker
- ELLERsafe CR250HV-11 valstopblok voor horizontaal gebruik.
- ELLERsafe Trauma straps
- ELLERsafe B100 25L opberg-, draag- en hijstas



ELLERsafe ENTERTAINMENT SET

SET-ENTERTAINMENT

- ELLERsafe H310 Rope access harness
- ELLERsafe Trauma straps
- ELLERsafe FAE-Y elastische dubbele vanglijn
- ELLERsafe LAR verstelbare positioneerlijn met aluminium steigerpijphaak
- ELLERsafe AL100-150 polyester ankerlussen 150cm 2 stuks
- ELLERsafe Gereedschapslijn met aluminium haken
- ELLERsafe B100 25 liter opberg- en hijstas.



ELLERsafe ROPE ACCESS SET

SET-ROPEACCESS

- ELLERsafe H330 rope access harness
- ELLERsafe FAE-Y elastische dubbele vanglijn
- ELLERsafe LAR verstelbare positioneerlijn met aluminium EASY connector
- ELLERsafe AL100-150 polyester ankerlussen 150cm 2x
- ELLERsafe OVAL alu karabijnhaak met trilock 10x
- ELLERsafe XA100 stijgklem
- ELLERsafe XA110 voetlus
- ELLERsafe LRI 60cm cowstail 3x
- ELLERsafe B100 25L opberg-, draag- en hijstas



HARNASSEN



H110



H115



H120



H130



H210



H230



H280



H310



H330

HARNASSEN



Een harnas verdeelt de krachten van een val over het hele lichaam en zorgt voor een comfortabele houding tijdens het hangen.

Bij een valharnas bevindt zich minstens één bevestigingspunt op de rug om aan de norm EN361 te voldoen. Wij kiezen er standaard voor om ook een punt op de borst te hebben.

Een positioneringsharnas volgens EN358 heeft daarnaast twee bevestigingspunten op de heupen. In combinatie met een positioneringslijn kun je jezelf hiermee zo positioneren dat je handsfree kunt werken.

Voor rope access harnassen komt daar nog een EN813 bevestigingspunt op de buik bij, voor een comfortabele hang- of werkpositie.

De keuze tussen een basic of PRO harnas wordt vaak bepaald door de frequentie en duur van het gebruik.

Bij incidenteel gebruik is een basic harnas vaak voldoende. Maar als je de hele dag in een harnas werkt, zijn extra comfort en opties zeer welkom. De padding, het materiaal en de vanglijnhaakhouders maken het werken dan aangenamer.

Harnassen moeten goed passen, zonder te strak of te los te zitten. Pas het harnas zo aan dat de D-ring op de rug tussen de schouderbladen zit. De borstlussen bevinden zich op borsthoogte.

Controleer altijd vóór gebruik of alle gespen en sluitingen goed gesloten zijn en of de banden niet gedraaid zitten.

MAAT	TAILLE (CM) W	DIJ OMVANG (CM) T	LENGTE (CM) H
M-XL	75-120	60 - 85	155-195
XXL	90 - 140	70-110	180 - 205
UNI	65-120	60-100	155-200

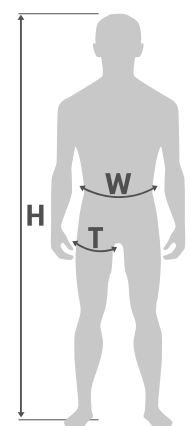

HARNASSEN

ELLERsafe H110 ANTI-VAL HARNAS

H110

- 2 bevestigingspunten voor valbeveiliging
- Dubbele textiellus op de borst
- 1 stalen D-ring op de rug
- 5 stuks stalen verstelbare gespen op de schouder, borst en beenlussen
- Universele maat
- EN361



ELLERsafe H115 ANTI-VAL HARNAS MET SNELSLUITINGEN

H115

- 2 bevestigingspunten voor valbeveiliging
- Dubbele textiellus op de borst
- 1 stalen D-ring op de rug
- 2 stalen verstelbare gespen op de schouderriemen
- 3 stalen snelgespen op de borstriemen en lussen aan de benen
- Comfortabele EVA schouderpadding
- Universele maat
- EN361



ELLERsafe H120 HARNAS - REDDINGSLUSSEN

H120

- 2 bevestigingspunten voor valbeveiliging
- 2 stalen D-ringen op de borst, geschikt voor reddingsoperaties
- 1 stalen D-ring op de rug
- 5 stuks stalen verstelbare gespen op de schouderriemen, borstriemen en beenlussen
- Universele maat
- EN361



ELLERsafe H130 POSITIONERINGHARNAS

H130

- 2 bevestigingspunten voor valbeveiliging
- Dubbele textiel lus op de borst
- 1 stalen D-ring op de rug
- 2 stalen D-ringen aan de zijkant voor werkpositionering
- 6 stuks stalen verstelbare gespen op de schouderbanden, borstbanden, heupriemen en beenlussen
- Comfortabele EVA padding op de heupen
- Universele maat
- EN361, EN358



PRO HARNASSEN

ELLERsafe H210 PRO HARNAS

H210

- 2 bevestigingspunten voor valbeveiliging
- 1 aluminium ring op de borst
- 1 aluminium D-ring op de rug
- 4 stuks stalen verstelbare gespen
- 3 stuks automatische stalen gespen op de beenlussen en borst
- 2 stuks uitrustingslussen voor gereedschap, 2 kg maximaal draagvermogen
- Comfortabel EVA- Materiaal schouder- en beenpadding
- EN361
- Maat: M-XL en XXL



ELLERsafe H230 PRO POSITIONERINGHARNAS

H230

- 2 bevestigingspunten voor valbeveiliging
- 1 aluminium ring op de borst
- 1 aluminium D-ring op de rug
- 2 aluminium D-ringen voor werkpositionering op de heupen
- 4 stuks stalen verstelbare gespen
- 4 stuks automatische stalen gespen op de beenlussen, buik en borst
- 2 stuks uitrustingslussen voor gereedschap, 2 kg maximaal draagvermogen
- Comfortabel EVA- Materiaal schouder- heup- en beenpadding
- EN361, EN358
- Maat: M-XL en XXL



ELLERsafe H280 PRO POSITIONERINGHARNAS

H280

- 2 bevestigingspunten voor valbeveiliging
- Dubbele textiellus op de borst
- 1 aluminium D-ring op de rug
- 2 aluminium D-ringen voor werkpositionering op de heupen
- Dubbele textiellus op de buik
- 4 stuks stalen verstelbare gespen
- 4 stuks automatische stalen gespen op de beenlussen, buik en borst
- 3 stuks uitrustingslussen voor gereedschap, 2 kg maximaal draagvermogen
- Comfortabel EVA- Materiaal schouder- heup- en beenpadding
- EN361, EN358, EN813
- Maat: M-XL en XXL



ROPE ACCESS HARNASSEN

ELLERsafe H310 ROPE ACCESS HARNAS

H310

- 2 bevestigingspunten voor valbeveiliging
- 1 sternale aluminium D-ring
- 1 dorsale aluminium D-ring
- 2 laterale aluminium D-ringen voor werkpositionering
- 1 ventrale aluminium D-ring
- 7 verstelbare gespen van staal
- 2 aluminium snelsluitingen op de beenlussen
- Verwijderbare schouderbanden om een zit harnas te maken
- Comfortabel EVA- Materiaal voor taille, schouders en benen
- 4 stuks uitrustingslussen, 2 kg WLL per lus
- EN361, EN358, EN813
- Maat: M-XL en XXL



ELLERsafe H330 ROPE ACCESS HARNAS MET STIJGKLEM

H330

- 2 bevestigingspunten voor valbeveiliging
- 1 sternale aluminium D-ring
- 1 dorsale aluminium D-ring
- 2 laterale aluminium D-ringen voor werkpositionering
- 1 ventrale aluminium D-ring
- 6 verstelbare gespen van staal
- 3 aluminium snelsluitgespen aan de beenlussen en linkerschouder
- 1 verwisselbare aluminium stijgklem voor 9-12mm touw
- Comfortabele EVA- Materiaal taille-, schouder- en beenvullinging
- 4 stuks uitrustingslussen, 2 kg WLL per lus
- EN361, EN358, EN813
- Maat: M-XL en XXL



ELLERSAFE BOSUN SEAT

HX100

- Geen PBM! Alleen te gebruiken i.c.m. een harnas
- Verstelbaar
- Monteert aan een ventraal punt van een harnas of bijvoorbeeld aan een lier
- Comfortabele ademende stof met een aluminium kern.
- 2 D-ringen voor het ophangen van materiaal of touw tassen



ELLERSafe HX401 EXTENDER

HX401

- EN354
- 40cm
- Te bevestigen aan de D-ring op de rug met een ankersteek
- Te gebruiken in combinatie met valstopblokken
- Niet voor gebruik met vanglijnen



ELLERSafe HX201 SCHOUDER CLIPS

HX201

- Vervangende clips voor de H200 en H300 serie harnassen
- Zonder gereedschap te vervangen



HELMEN

ELLERsafe XH100 HELM

XH100

- Comfortabele lichtgewicht industriële helm
- 17 ventilatiegaatjes afgewerkt met roestvrijstalen gaas
- De binnenvoering is gemaakt van EPP en EPS
- Comfortabele voering is uitneembaar en wasbaar
- Verstelbare kinband
- Zijdelingse bevestiging voor XH110 vizier (niet inbegrepen)
- Bevestigingsclips voor hoofdlampen met elastische band
- Standaard montagesleuven voor oorbeschermers of vizieren
- Geschikt voor werken op hoogte (EN 12492)
- Geschikt voor hoofdomtrek van 56-62cm
- Kleur: wit, zwart of oranje



ELLERsafe XH110 HELMVIZIER

XH110

- Technisch vizier van polycarbonaat
- Volledige bescherming
- Antikrasbehandeling aan de buitenkant
- Compatibel met XH100 helm



ELLERsafe HX205 ANTI-TRAUMA STRAPS

HX205

- Speciaal ontworpen om de negatieve effecten van suspensietrauma te helpen verlichten
- Gemakkelijk aan het harnas te bevestigen met behulp van de textiellus
- Opgeborgen in een zakje met ritssluiting voor bescherming en eenvoudig gebruik
- Stelt de werknemer in suspensie in staat om op te staan in zijn harnas om de druk te verlichten
- Set van 2 straps, één voor elke kant van het harnas

HST

Harnas suspensie trauma, ook wel bekend als suspensie trauma of orthostatische intolerantie, treedt op wanneer iemand gedurende langere tijd onbeweeglijk rechtop in een valharnas hangt. Dit kan gebeuren nadat een val is opgevangen door het harnas.

DIT IS WAT ER GEBEURT:

Bloedstuwung: Het harnas oefent druk uit op de benen, waardoor de bloedstroom terug naar het hart wordt belemmerd. Dit ophopen van bloed in de onderste ledematen vermindert de bloedsomloop door het hele lichaam.

Een tekort aan zuurstof: Verminderde bloedstroom betekent dat er minder zuurstof de hersenen en andere vitale organen bereikt.

Symptomen en gevaren: De eerste tekenen zijn angst, verhoogde hartslag en duizeligheid. Als er niet snel wordt ingegrepen, kan dit leiden tot flauwvallen, coma en zelfs de dood.

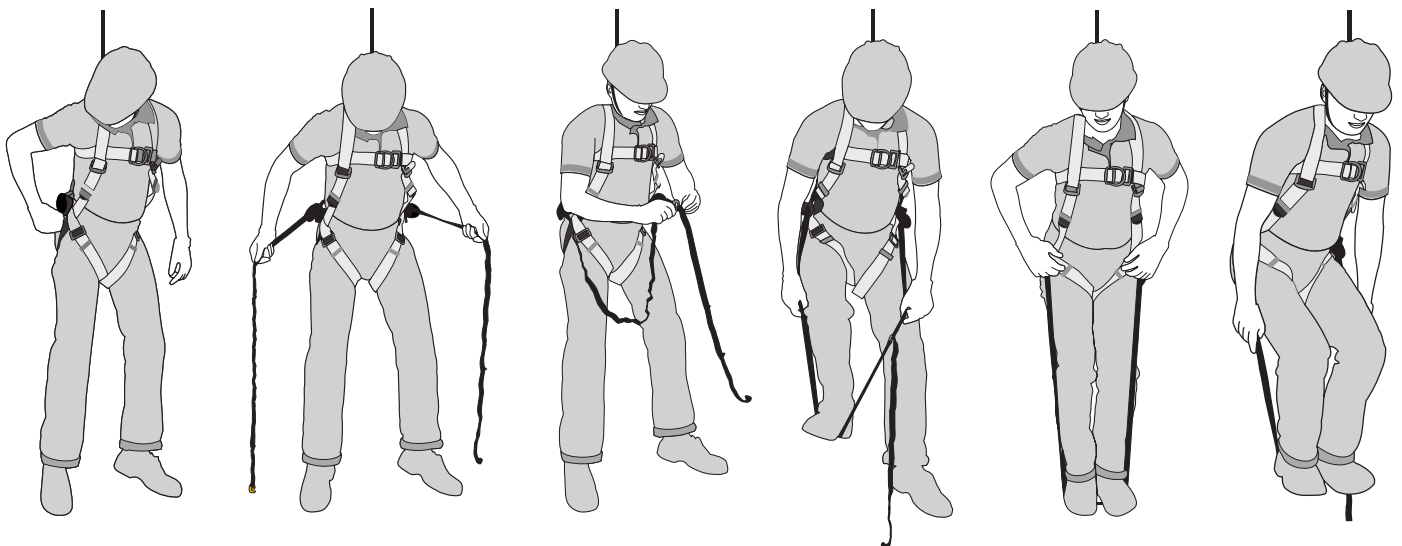

VANG- EN POSITIONEERLIJNEN



FAR-I



FAR-Y

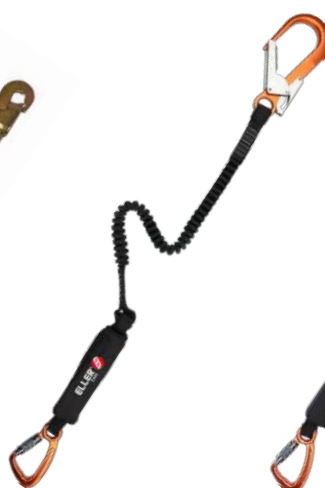

FAE-I



FAE-Y



LRI



LRAI



LEI



LAR-SNAP



LAR-EASY



LAR-MGO

VANG- EN POSITIONEERLIJNEN



Voor het werken op hoogte is het belangrijk om de juiste keuze te maken voor het bevestigen van het harnas aan een ankerpunt.

Als het mogelijk is om jezelf zo te positioneren dat een val voorkomen wordt, is een positioneringslijn ideaal. Als een val niet te vermijden is, gebruik dan een vanglijn. Deze is ontworpen om de energie van een val op te vangen en de kracht op het lichaam te verminderen.

EN 354 POSITIONERINGSLIJNEN:

Dit zijn algemene lijnen voor positionering tijdens werkzaamheden op hoogte.

Kies de juiste lengte en type voor de specifieke taak.

Beschikbaar in vaste en verstelbare lengtes. Selecteer een connector die past bij de werkomgeving.

EN 355 VANGLIJNEN:

Deze lijnen zijn ontworpen om de krachten bij een val te beperken.

Ze werken door intern te rekken of te scheuren om de energie te absorberen.

Vaak gecombineerd met EN 354 positioneringslijnen of gebruikt als apart onderdeel in een valbeveiligingssysteem.

Onze absorbers zijn beschermd door een hoos met rits waardoor deze makkelijk geïnspecteerd kunnen worden.

UITVOERINGEN:

Basis: Gemaakt van kernmantellijn met stalen haken, duurzaam maar iets zwaarder.

PRO: Gemaakt van elastisch bandmateriaal, deze zit minder in de weg en met lichtgewicht aluminium haken.

Let op: Stel je zelf een set samen? Zorg ervoor dat vanglijnen nooit langer zijn dan 2 meter.

BEREKENING VAN DE MINIMUM ANKERHOOGTE BIJ EEN VALFACTOR 2:

Lengte vanglijn (max 2 m)

Lengte van de uitscheur van demper vanglijn (max 1,25 m)

Lengte persoon (2 m)

Verplichte vrije ruimte: 1 m volgens wetgeving

Totaal: = 6,25 m in slechtst denkbare scenario (valfactor 2)

DEZE LENGTE KAN WORDEN INGEPERKT DOOR:

In valfactor 0 te werken (boven het hoofd verankeren)

De vanglijn te vervangen door een valblok dat sneller zal blokkeren

(vanglijn heeft zijn eigen lengte nodig voordat de lijn de val opvangt)

Minder gewicht mee te nemen:

- draag gereedschap niet aan het lichaam
- draag geen rugzak maar hijs deze later omhoog

VALFACTOR

Valfactor = valhoogte / bruikbare lengte van vanglijn

Een lage valfactor geeft aan dat de vanglijn de val eerder opvangt, waardoor de afgelegde afstand en de kracht die op het lichaam wordt uitgeoefend tot een minimum worden beperkt. Idealiter wil je dat dit getal zo dicht mogelijk bij 0 ligt.

De positie van je ankerpunt heeft een aanzienlijke invloed op de valfactor. Verankering op een hoger punt verkleint de valafstand en geeft een lagere factor.

VANGLIJNEN

ELLERsafe FAR VANGLIJN

FAR-I / FAR-Y

- Demper gemaakt van 44mm polyester webbing
- Hoes met rits voor bescherming
- 11mm statisch touw
- Stalen snaphook
- Stalen MGO
- 2m lengte
- Max. gebruikersgewicht 120kg
- EN355



FAR-I

FAR-Y



ELLERsafe FAE ELASTISCHE VANGLIJN

FAE

- Demper gemaakt van 44mm polyester webbing
- Hoes met rits voor bescherming
- 28 mm polyester elastische webbing
- Aluminium EASYhook met TRILOCK
- Aluminium MGO
- 2m lengte
- Max. gebruikersgewicht 120kg
- EN355



FAE-I

FAE-Y



VANGLIJNEN

BEREKENING VAN DE MINIMUM ANKERHOOGTE BIJ EEN VALFACTOR 2:

- Lengte vanglijn (max 2 m)
- Lengte van de uitscheur van demper vanglijn (max 1,25 m)
- Lengte persoon (2 m)
- Verplichte vrije ruimte: 1 m volgens wetgeving
- Totaal: = 6.25 m in slechtst denkbare scenario (valfactor 2)

DEZE LENGTE KAN WORDEN INGEPERKT DOOR:

- In valfactor 0 te werken (boven het hoofd verankeren)
- De vanglijn te vervangen door een valblok dat sneller zal blokkeren (vanglijn heeft zijn eigen lengte nodig voordat de lijn de val opvangt)
- Minder gewicht mee te nemen:
 - draag gereedschap niet aan het lichaam
 - draag geen rugzak maar hijs deze later omhoog

VALFACTOR

- Valfactor = valhoogte / bruikbare lengte van vanglijn
- Een lage valfactor geeft aan dat de vanglijn de val eerder opvangt, waardoor de afgelegde afstand en de kracht die op het lichaam wordt uitgeoefend tot een minimum worden beperkt. Idealiter wil je dat dit getal zo dicht mogelijk bij 0 ligt.
- De positie van je ankerpunt heeft een aanzienlijke invloed op de valfactor. Verankering op een hoger punt verkleint de valafstand en geeft een lagere factor.

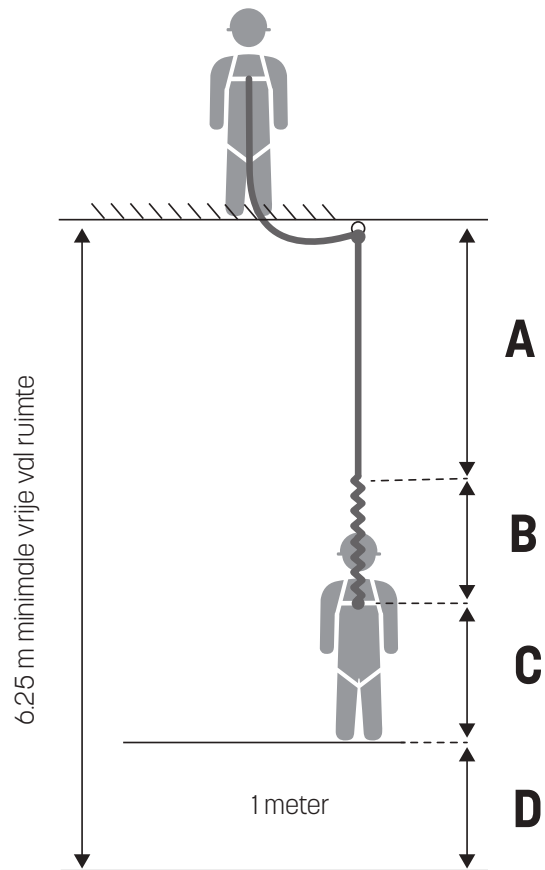

ELLERsafe FAA-25 VALDEMPER

FAA

- Energie-absorber gemaakt van 44mm polyester webbing
- Gebruikt als onderdeel van een valbeveiligingssysteem
- Te combineren met de LRI en LEI lanyards om zelf een vanglijn te creëren
- Hoes met rits voor bescherming en inspectie
- Versterkte lussen voor bevestiging
- Max. 120kg
- 25cm
- EN355



Max 2 m



voorbeeld: CA-OVAL + LRI + CA-CRICLE + FAA + CA-OVAL

POSITIONEERLIJNEN

ELLERsafe LRI POSITIONEERLIJN

LRI

- 11mm touw
- Plastic beschermhoezen op genaaide verbindingen
- Zonder connectoren
- Ideaal als "Cow's tail"
- EN354

Verkrijgbaar in de uitvoeringen:

- Snavel en MGO: 1,5 en 2 meter
- Zonder haken: 0,6 en 1m



ELLERsafe LRAI VERSTELBARE POSITIONEERLIJN

LRAI

- 11mm touw
- Plastic beschermhoezen op genaaide verbindingen
- Stalen versteller
- Verstelbaar van 1 tot 2m
- EN354 EN362

Verkrijgbaar in de uitvoeringen:

- Snavel en MGO
- Zonder haken



ELLERsafe LEI ELASTISCHE POSITIONEERLIJN

LEI

- 28 mm polyester elastische webbing
- Aluminium EASYhook
- Aluminium MGO
- Lengte: 1,5m of 2m
- EN354 EN362

Verkrijgbaar in de uitvoeringen:

- Snavel en MGO
- Zonder haken



POSITIONEERLIJNEN

ELLERsafe LAR VERSTELBARE POSITIONEERLIJN SNAP

LAR-SNAP

- Aluminium touwklem
- 12mm touw
- Hoes ter bescherming tegen scherpe randen
- Stalen snaphook
- Stalen karabijnhaak
- Beschikbaar in 4 lengtes: 2, 5, 10 of 20m
- Max. gebruikersgewicht 140kg
- EN358 EN362



ELLERsafe LAR VERSTELBARE POSITIONEERLIJN EASY

LAR-EASY

- Aluminium touwklem
- 12mm touw
- Hoes ter bescherming tegen scherpe randen
- Aluminium EASYhook
- Aluminium karabijnhaak
- Beschikbaar in 2 lengtes: 2 of 3m
- Max. gebruikersgewicht 140kg
- EN358 EN362



ELLERsafe LAR VERSTELBARE POSITIONEERLIJN MGO

LAR-MGO

- Aluminium touwklem
- 12mm touw
- Hoes ter bescherming tegen scherpe randen
- Aluminium MGO
- Aluminium karabijnhaak
- Lengte: 2m
- Max. gebruikersgewicht 140kg
- EN358 EN362



ANKERLIJNEN

ELLERsafe AR120-G ANKERLIJN MET KLEM

AR120-G

- 30m
- 12mm polyamide ankerlijn
- Voor verticaal gebruik
- Aluminium touwklem
- Aluminium EASYhook
- Aluminium karabijnhaak
- Lengte: 10, 20 en 30m
- EN353-2, EN362

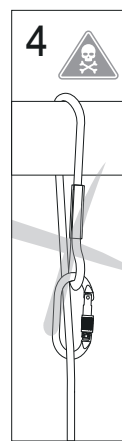
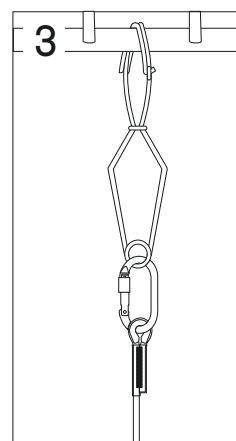
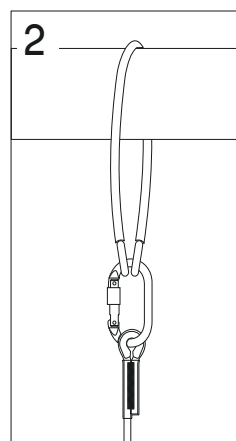
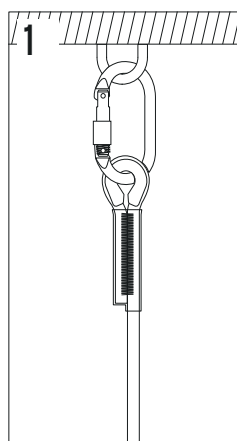
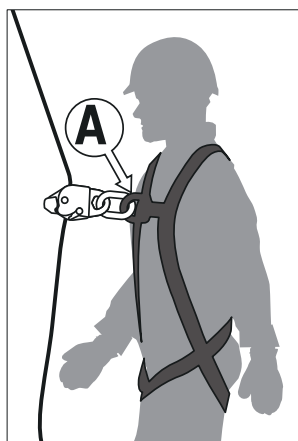
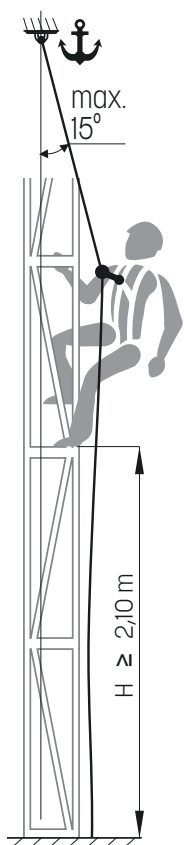

ELLERsafe AR105 ANKERLIJN

AR105

- 10,5mm polyamide ankerlijn
- Genaaide uiteinden aan beide uiteinden
- Plastic beschermhoezen
- MBS: 23kN
- Lengte: 10, 20, 30 of 50m
- ook verkrijgbaar zonder genaaide ogen: RS105
- EN1891 type A

ELLERSAFE AR120 ANKERLIJN

AR120

- 12mm polyamide ankerlijn
- Genaaide uiteinden aan beide uiteinden
- Plastic beschermhoezen
- MBS: 23kN
- Lengte: 10, 20, 30 of 50m
- EN1891 type A



XG300



XG400

TOUW

ELLERsafe RS105 SEMI-STATISCH KERNMANTELTOUW

RS105

- 10,5mm polyamide semi-statisch kernmanteltouw
- Geleverd op spoel
- MBS: 29,5kN
- 0% mantelverschuiving
- 73g per meter
- Kleur: zwart of wit
- Lengte: 100m, andere lengtes op aanvraag
- Ook verkrijgbaar met genaaide ogen: AR105
- EN 1891 type A, UIAA



ELLERsafe RS080 ACCESSOIRE KOORD

RS080

- 8mm
- MBS: 13,1kN
- Polyamide kernmanteltouw
- Kleur: zwart of wit
- 100m op spoel
- EN564



ELLERsafe RS020 WERPLIJN

UHMWPE

- 2mm
- Oranje
- 60m spoel



ELLERsafe RX250 WERPZAKJE

RX250

- Oranje
- X-pac materiaal
- RVS kogellager vulling
- RVS ring
- Polyester lusje
- 250 gram



ELLERsafe LIJNBESCHERMER AX 913

AX913

- Groot formaat voor meerdere touwen
- Ogen voor bevestiging
- Klittenband sluiting
- Extra bevestigings mogelijkheden
- Watervast
- Hoge weerstand tegen wrijving



ELLERsafe RX100 TOUWBESCHERMER

RX100

- PVC dubbellaags ontwerp
- Klittenbandsluiting
- Oranje
- 70cm



VALSTOPPERS BAND

ELLERsafe ROLEX valstopapparaat

AH200

- Valstopapparaat met lijn van bandmateriaal
- Lengte: 2m
- Karabijnhaak of steigerpijphaak boven
- Draaibare haak beneden
- Lichtgewicht
- Behuizing radilon kunststof
- Max. gewicht gebruiker: 140kg
- EN360



AH210

AH220S



ELLERsafe VALSTOPAPPARAAT WR100-06

WR100-06

- Valstopapparaat met lijn van bandmateriaal
- Lengte: 6m
- Volledig te onderhouden
- Draaibare haak met valindicator
- Lichtgewicht
- Inclusief karabijnhaak AZ011
- Behuizing radilon kunststof
- Max. gewicht gebruiker: 120kg
- EN360



VALSTOPPERS BAND

ELLERsafe VALSTOPAPPARAAT WR020

WR020

- Valstopapparaat met lijn van bandmateriaal
- Lengte: 2m
- Draaibare haak
- Lichtgewicht en compact
- Behuizing radilon kunststof.
- Met AZ011 karabijnhaak
- EN360



ELLERsafe VALSTOPAPPARAAT WR040HV

WR040HV

- Horizontaal en verticaal gebruik
- Lengte: 2m
- Valstopapparaat met lijn van bandmateriaal
- Draaibare haak met valindicator
- Lichtgewicht
- Inclusief karabijnhaak AZ011
- Behuizing radilon kunststof
- Max. gewicht gebruiker: 140kg
- EN 360, VG11085, VG11.062 VG11.060



ELLERsafe DUBBELE VALSTOPAPPARAAT DWR040S

DWR040S

- 2x Steigerpijphaak
- 1x karabijnhaak
- Bandmateriaal
- Behuizing: kunststof
- Gewicht: 2,3kg
- Lengte: 2m
- Max. 140kg
- EN 360, VG11 11.085, VG11 11.062



VALSTOPPERS KABEL

ELLERsafe VALSTOPAPPARAAT CR250

CR250V-15

- Voor verticaal gebruik
- Gegalvaniseerde 4mm staalkabel
- Lengte: 15m
- 360° draaibaar aanslagpunt op de behuizing
- Geïntegreerd handvat
- Met zelfborgende snaphook met valindicator
- Met karabijnhaak voor verankering
- Geschikt voor 1 persoon
- Geschikt voor personen tot 140kg
- EN 360 2002, VG11.062



ELLERsafe VALSTOPAPPARAAT CR255 RVS

CR255V-11

- Voor verticaal gebruik
- 11m
- 5mm RVS staalkabel
- Alle metalen onderdelen van RVS
- Swivel aanslagpunt op de behuizing
- Incl. karabijnhaak
- Draaibare haak met valindicator
- Geschikt voor personen tot 140kg
- EN360 2002, VG11.062



ELLERsafe VALSTOPAPPARAAT CR250HV

CR250HV-11

- Voor horizontaal en verticaal gebruik
- 11m
- Gegalvaniseerde 5mm staalkabel
- 360° draaibaar aanslagpunt op de behuizing
- Geïntegreerd handvat
- Met zelfborgende snaphook met valindicator
- Incl. karabijnhaak (AZ011) voor verankering
- Geschikt voor 1 persoon
- Geschikt voor personen tot 120kg
- EN360 2002, VG11.060, VG11.062



VALSTOPPERS KABEL

ELLERsafe VALSTOPAPPARAAT CR030

CR030

- 4mm gegalvaniseerde staalkabel
- 3m
- Lichtgewicht
- Behuizing radilon kunststof
- Inclusief karabijnhaak
- Geschikt voor personen tot 140kg
- EN 360



ELLERsafe VALSTOPAPPARAAT CR300

CR300-28

- Valstopapparaat met gegalvaniseerde 4mm staalkabel
- Draaibare haak met valindicator
- Inclusief karabijnhaak
- Behuizing radilon kunststof
- Lengte: 28m
- Max. gewicht gebruiker: 140kg
- EN 360



ELLERsafe REGENCOVER VOOR VALSTOPAPPARAAT

OS010

- ELLERsafe regencover voor valstoppers types CR030, CR250, CR255, Rolex, WR020, WR025 en WR100



ELLERsafe REGENCOVER VOOR VALSTOPAPPARAAT

OS030

- ELLERsafe regencover voor valstopper type CR300



ELLERsafe ROLKOOI VOOR VALSTOPAPPARAAT

OS050

- ELLERsafe rolkooi voor valstopper type CR250HV



VALSTOPPERS + LIER

ELLERsafe VALSTOP EN REDDINGSLIER CRW200

CRW200

- Valstopapparaat met geïntegreerde reddingslier
- Draaibare haak met valindicator
- Geschikt voor personen tot 140kg
- 15m
- Inclusief karabijnhaak
- EN 360, EN 1496 type B



Handvat



Geïntegreerde reddingslier



Draaibare haak met valindicator



ELLERsafe VALSTOP EN REDDINGSLIER CRW300

CRW300

- Valstopapparaat met geïntegreerde reddingslier
- Draaibare haak met valindicator
- Geschikt voor personen tot 140kg
- 25m
- Inclusief karabijnhaak
- EN 360, EN 1496



Bevestigingspunt



Geïntegreerde reddingslier



Draaibare haak met valindicator



ELLERsafe AT173

AT173

- CRW200 houder voor de volgende driepoten:
 - TM01
 - TM07
 - TM09
 - TM09-N



ELLERsafe AT174

AT174

- CRW200 houder voor de volgende driepoten:
 - TM06
 - TM12-SPIDER
 - TM12-HEXAPOD
 - TM13
 - TM14



ELLERsafe CRW200-UB

CRW200-UB

- Beugel voor de CRW200
- Icm de UTB adapter te monteren op aluminium driepoten

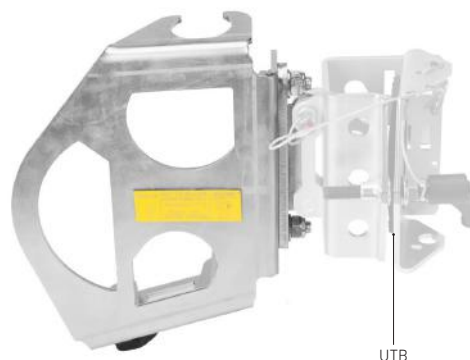

ELLERsafe AT171

AT171

- CRW300 houder voor de volgende driepoten:
 - TM01
 - TM07
 - TM091
 - TM09-N



ELLERsafe AT172

AT172

- CRW300 houder voor de volgende driepoten:
 - TM06
 - TM12-SPIDER
 - TM12-HEXAPOD
 - TM13
 - TM14



ELLERsafe CRW300-UB

CRW300-UB

- CRW300 houder voor de volgende driepoten:
 - TM06
 - TM12-SPIDER
 - TM12-HEXAPOD
 - TM13
 - TM14

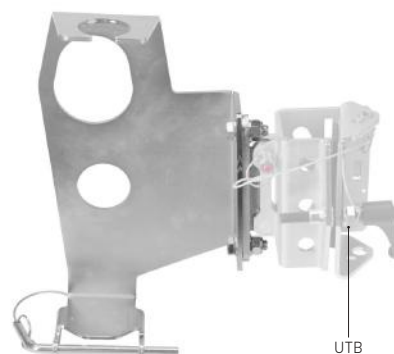

BALKENKLEMMEN

ELLERsafe BALKENKLEM AB100

AB100

- Aluminium balkenklem
- Bereik: 63,5-300mm
- Voor 1 persoon, max. 140kg
- Met 2 verplaatsbare klemmen
- Horizontaal gebruik
- Snel en eenvoudig te verstellen
- Gewicht: 1,9kg
- EN795-B



ELLERsafe LOOPKAT AB200

AB200

- Aluminium loopkat
- Bereik: 63,5-300mm
- Voor 1 persoon, max. 140kg
- Met 2 verplaatsbare klemmen
- Horizontaal gebruik
- Snel en eenvoudig te verstellen
- Gewicht: 3kg
- EN795-B



ELLERsafe AB500 ALUMINIUM DEURTRAVERSE

AB500

- 1 verstelbare klem met borgpen
- Bevestiging zonder gereedschap
- Voor 2 personen
- Aluminium
- 35-124cm
- Gewicht: 2,9kg
- Aluminium, RVS, Rubber
- EN795, TS16415



ELLERsafe STALEN DEURTRAVERSE AT 060

AT060

- Draagbare tijdelijke verankeringsvoorziening
- Gemaakt van gegalvaniseerd staal
- Verstelbaar: 350-1240mm
- Te gebruiken tussen deurposten of raamkozijnen
- 2 oogbouten
- Geschikt voor 2 personen
- Gewicht: 6,9kg
- EN795 klasse B



ELLERsafe COMPACTE ALUMINIUM DEURTRAVERSE AT 065

AT065

- Draagbare tijdelijke verankeringsvoorziening
- Gemaakt van Aluminium
- Verstelbaar: 780-1340mm
- Te gebruiken tussen deurposten of raamkozijnen
- Met AT185 oogbout (24mm) met valindicator
- Geschikt voor 3 personen
- Inclusief PVC draagtas
- Gewicht: 5,6kg
- EN795 klasse B



ANKERPUNTEN

ELLERsafe KANAALPLAAT ANKERPUNT AT251

AT251

- Materiaal aluminium en roestvaststaal
- Geschikt voor 3 personen tegelijkertijd
- Verstelbaar: 1200mm
- Speciaal ontworpen voor 1200mm kanaalplaten.
- Gemakkelijk en snel te plaatsen
- 8kg
- EN795 klasse B

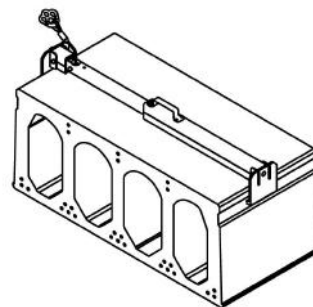

ELLERsafe AB800 CONTAINER ANKERPUNT

AB800

Veilig werken op containers is vaak lastig door de beperkte hoogte en keuze aan ankerpunten. Met de AB800 wordt deze hoogte met 610mm vergroot en is er een duidelijk ankerpunt voor maximaal 3 personen.

Door twee AB800 te verbinden met een horizontale ankerlijn/band kan het veilige werkgebied worden uitgebreid tot de gehele container.

De AB800 kan zonder gereedschap door één persoon worden geïnstalleerd.

HET WERKEN MET EEN VALSTOPBLOK IS GEADVISEERD.

- Voor montage op ISO aanslagpunt
- Max 3 personen
- Geschikt voor AE320 horizontale ankerband
- EN795-B, TS16415
- Powder coated steel
- MBS: 15kN
- 9.5 kg
- 610mm
- EN795-B TS16415



ELLERsafe AL100 ANKERLUS

AL100

- Zeer sterke 25mm polyamide webbing
- Hoge slijtvastheid
- MBS: 22kN
- 60, 120 of 150cm
- EN795-B

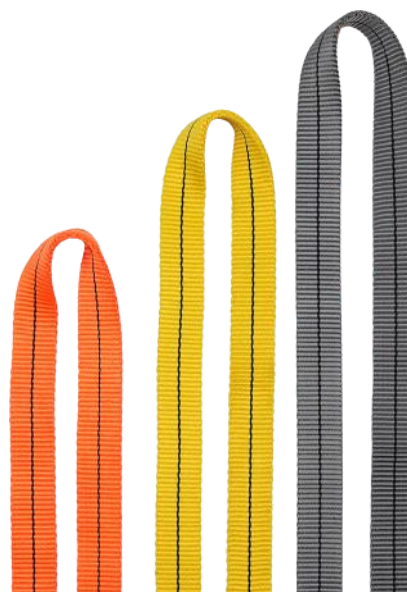

ELLERsafe AW100/AW110 ANKERBAND

AW100/AW110

- Zeer sterke 45 mm polyamide band
- 2 gesmede stalen D-ringen
- MBS: 22kN
- 120 cm
- EN795-B
- AW110 is verstelbaar en 40 tot 120cm



AW100

AW110

ELLERsafe AC700 ANKERLUS

AC700

- 7mm roestvrij staal draad
- Kan worden gebruikt als ankerpunt
- Kan worden gebruikt als onderdeel van valbeveiliging
- Beschermd door transparante buis
- MBS: 25kN
- 1 of 1,5m
- EN354 , EN795"



ANKERPUNTEN

ELLERsafe ANKERPUNT AP150

AP150

- Gepoedercoat aluminium
- Afmetingen: 135 x 60 x 60mm
- Gewicht: 0,3kg
- EN 795 klasse A



ELLERSAFE AP160 ANKERPUNT

AP 160

- Max 4 personen
- Gegalvaniseerd staal
- MBS: 15kN
- EN795-A:2012
- TS 16415:2013



ELLERsafe ANKERPUNT AP012

AP012

- RVS
- Hoge breeksterkte
- Gemakkelijk te installeren
- Voor montage op beton en staalconstructies
- 12mm gat
- MBS: 25kN
- EN795 klasse A



ELLERsafe ANKERPUNT AT183

AT183

- RVS
- Afmetingen: 53 x 67 mm
- Diameter aanslagpunt: 18 mm
- MBS: 12kN
- 0,23kg
- EN 795 klasse A



ELLERsafe ANKERPUNT AT156

AT156

- Max 3 personen
- RVS
- Afmetingen: 150 x 150 mm
- Diameter aanslagpunt: 40 mm
- Maximale belasting 30kN
- Bij uitstek geschikt voor de AE320
- 0,78kg
- EN 795 klasse A, TS 16415



ELLERsafe ANKERPUNT AT021

AT021

- RVS
- Afmetingen: 53 x 67 mm
- Diameter aanslagpunt: 18 mm
- MBS: 12kN
- 0,23kg
- EN 795 Klasse A



ELLERsafe DAKPAN ANKERPUNT AT 401

AT401

- Voor montage onder dakpannen
- Montage op hout, staal of beton
- Max 1 persoon
- RVS
- MBS: 10kN
- 0,54kg
- EN 795 klasse A



ELLERsafe DAKPAN ANKERPUNT MET LADDERHAAK AT 402

AT402

- Voor montage onder dakpannen
- Met haak voor tijdelijke ladder
- Montage op hout, staal of beton
- Max 1 persoon
- RVS
- MBS: 10kN
- 0,65kg
- EN 795 klasse A



ELLERsafe DAKNOK ANKERPUNT AT 403

AT403

- Daknok ankerpunt
- Met spijkers of schroeven vast te zetten
- Afmeting: 553 x 77 x 105 mm
- Voor 1 persoon
- 1,5kg
- EN 795 klasse A

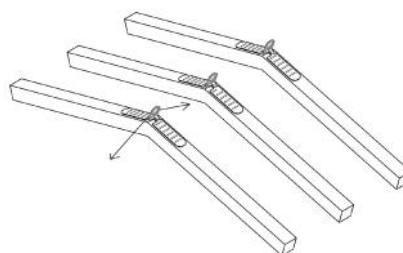

ELLERsafe AT192 ANKERPUNT

AT192

- RVS
- 350 mm
- MBS: 12kN
- 13mm montage gat
- Houtschroeven 10x100
- M12x115mm
- M12x40mm
- max 1 persoon
- EN 795 klasse A



MOBIELE ANKERPUNTEN

ELLERsafe MOBIELE ANKERPUNT RJ 200

RJ200

Mobiel ankerpunt om valbescherming op voertuigen en containers mogelijk te maken voor het laden en lossen van materialen en/of algemene inspectie- en reparatiedoeleinden.

- Mobiel ankerpunt
- Op zichzelfstaand valbeveiliging systeem
- Roterende arm
- Kan gelijktijdig door 1 persoon worden gebruikt
- Verkrijgbaar met of zonder gewichten
- Met of zonder gewichten (3000kg)
- 6,25m onder het aanslagpunt,
- 2,5 meter uitwaai.
- Exclusief valblok CR250V-10m
- EN 795 type B



ELLERsafe MOBIELE ANKERRAIL RJ 500

RJ500

- Mobile ankerrail
- Op zichzelfstaand valbeveiliging systeem
- Onbeperkt aantal configuraties mogelijk
- Standaard lengte rail: 6 strekkende meter
- Voor toegang tot bijvoorbeeld: vrachtwagens, tankauto's, containers
- Inclusief gewichten
- De rail bevindt zich 6,8 meter boven de grond
- EN 795 type B



MOBIELE ANKERPUNTEN

ELLERsafe MOBIELE DAK ANKER IM 200

IM200

- Draagbaar doorgewichtanker
- 12 gewichten (elk 25,5kg) met een totaal van 375kg
- Stalen frame (kruisvormig) met in het midden een ankerpunt
- Modulaire opbouw
- Kan gelijktijdig door 2 personen worden gebruikt
- Tot een dakhelling van 5°
- EN 795 klasse E

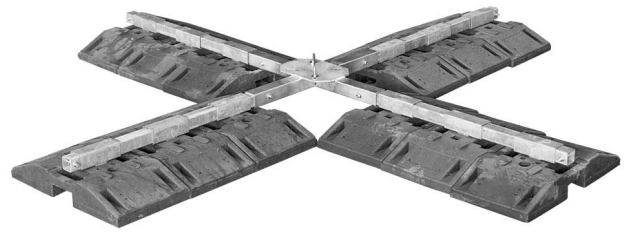

ELLERsafe MOBIELE DAK ANKER IM 101

AM101

- 12 rubberen gewichten (elk 16kg) met een totaal van 220kg
- Stalen frame (kruisvormig) met in het midden een ankerpunt
- Kan door 1 persoon worden gebruikt
- Tot een dakhelling van 5°
- EN 795 klasse E



ELLERsafe MOBIELE ANKER DW 100

DW100

- Mobiel ankerpunt
- Snel en gemakkelijk op te zetten
- Totale gewicht 208kg
- Voor gebruik achter structurele leuning of balustrades
- Ideaal voor gebruik waar de ruimte beperkt is
- Geschikt voor 2 personen
- Volledig verstelbaar in hoogte
- EN 795 klasse E



ELLERsafe MOBIELE ANKER DW 200

DW200

- A-frame ankersysteem
- Voor gebruik op platte (dak) oppervlakken waar gewerkt moet worden buiten de (dak) rand
- Totale gewicht 348,5kg
- Het A-frame kan indien nodig zijwaarts worden verplaatst
- Geschikt voor 2 personen
- Vergrendelbare wielen voorkomen ongewenste beweging
- EN 795 klasse E



DAVITS

ELLERsafe DAVIT LAD

LAD

Davit voor personen (120kg) en materiaal (500kg)

- Minimale breeksterkte (MBS): 12kN
- Maximaal 1 gebruiker tegelijkertijd
- Versterkt, geanodiseerd of gepoedercoat aluminium en roestvrij stalen elementen
- Opvouwbaar, makkelijk te transporteren in drie afzonderlijke delen van max. 25 kg
- Zonder gereedschap op te zetten d.m.v. splitpenen.
- De RUP502-U kan aan de davit worden bevestigd met behulp van de universele PAD-LAD-UB adapter.
- Het CRW200-apparaat kan worden bevestigd met behulp van de extra CRW200-UB beugel.
- Het CRW300 apparaat kan worden bevestigd met behulp van de extra CRW300-UB beugel
- EN795 klasse B



ELLERsafe DAVIT PAD

PAD

- Vrijrijdbare aluminium Davit
- Aluminium, gepoedercoat staal
- MBS: 14kN
- Lichtgewicht
- Zonder gereedschap te monteren
- Te gebruiken met de RUP en CRW modellen
- CEN/TS 16415
- EN 795/B

DE BASISVERSIE VAN DE PAD BESTAAT UIT DE VOLGENDE MODULES:

- Een verticale paal van 1,2 m (PAD100-101) (-16kg)
- Een 1,5m lange giek (PAD100-102) (-10kg)
- Verbindingsmodule voor paal en giek (PAD100-110) (-8kg)
- Een katrol op het einde van de giek (PAD100-350) (-3kg)



ELLERsafe DAVIT PVD

PVD

Davit voor personen (140kg) en materiaal (500kg)

- Aluminium Davit
- Ankerpunt voor 3 personen tegelijk
- Voor het hijsen van materialen
- Te combineren met vloer, muur of plaat voetstukken
- EN795 klasse B



PSD100-350-00
Boden



PSD100-520-00
Wand

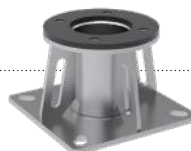

PSD100-550-00
Barrel



ELLERsafe DAVIT PSD

PSD

Davit voor personen (140kg) en materiaal (500kg)

- Roestvaste stalen Davit
- Ankerpunt voor 3 personen tegelijk
- Voor het hijsen van materialen
- Te combineren met vloer, muur of plaat voetstukken
- EN795 klasse B



PSD100-350-00
Boden



PSD100-520-00
Wand



PSD100-550-00
Barrel

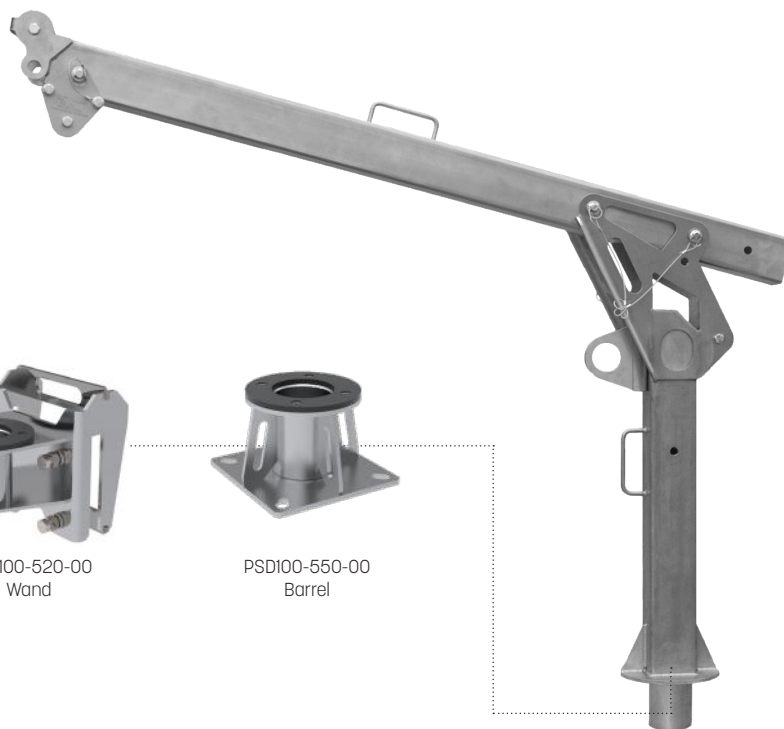

MOBIELE ANKERPUNTEN

ELLERsafe TM-01

TM-01

- 2 personen
- Te gebruiken met o.a.: RUP502-25 lier
- Geschikt voor UTB
- Hoogte 1129-174cm
- Arm lengte 167cm
- Gewicht 7.9kg
- EN 795/A:2012, TS16415/A:2013

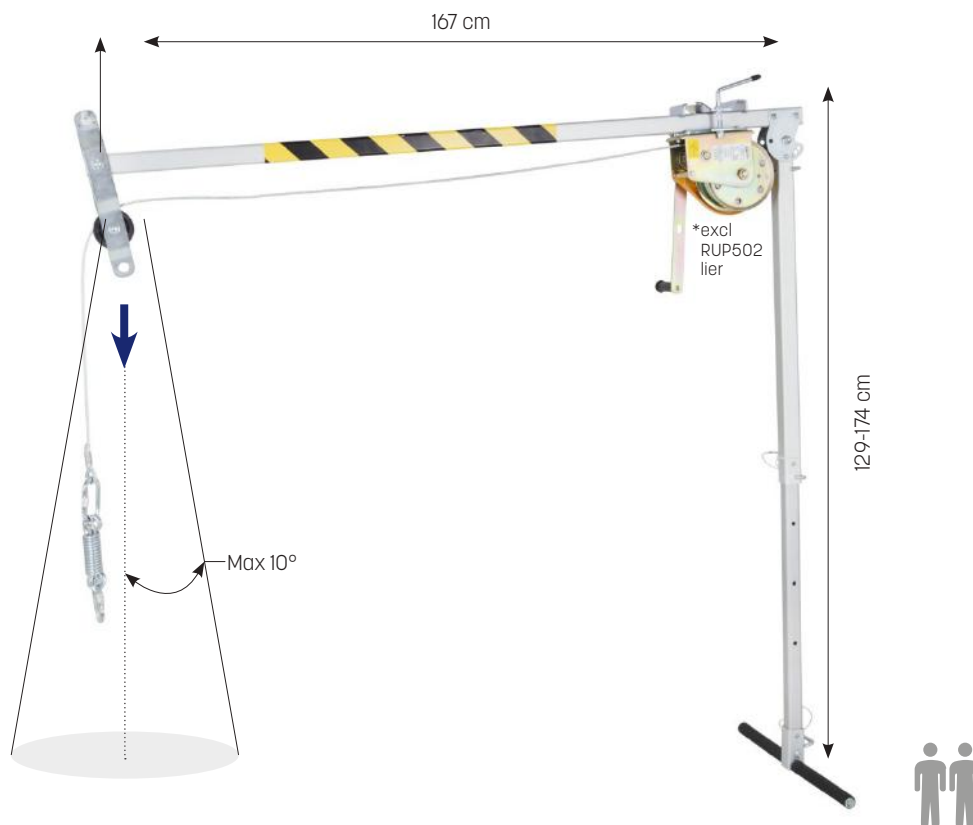

ELLERsafe B016

B016

- Opbergtas voor driepoot
- PVC
- Sluiting met klittenband
- 190x23x23cm
- Oranje
- Handvat aan elk uiteinde



ELLERsafe GEGALVANISEERDE STALEN DRIEPOOT TM-07

TM-07

- Max. 1 persoon of 1000 kg
- Te gebruiken met personenlier RUP502-B en RUP503-B
- Transport afmetingen 175 x 23 x 23cm
- Te combineren met de ELLERsafe draagtas
- EN 795 klasse B

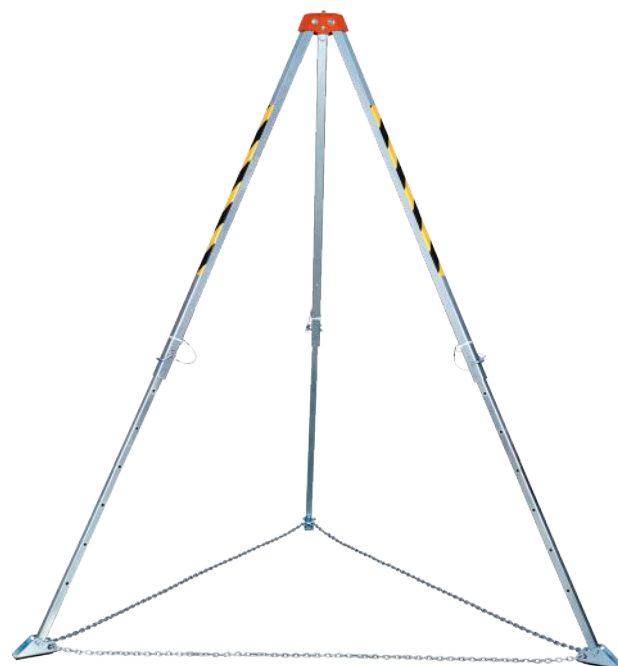

ELLERsafe GEGALVANISEERDE STALEN DRIEPOOT TM-07-T

TM-07-T

- Max. 1000kg
- Te gebruiken met lier RUP502-BT en RUP503-BT
- Transport afmetingen 175 x 23 x 23cm
- Te combineren met de ELLERsafe draagtas
- EN 795 klasse B



DRIEPOTEN

ELLERsafe DRIEPOOT TM-09-N

TM-09-N

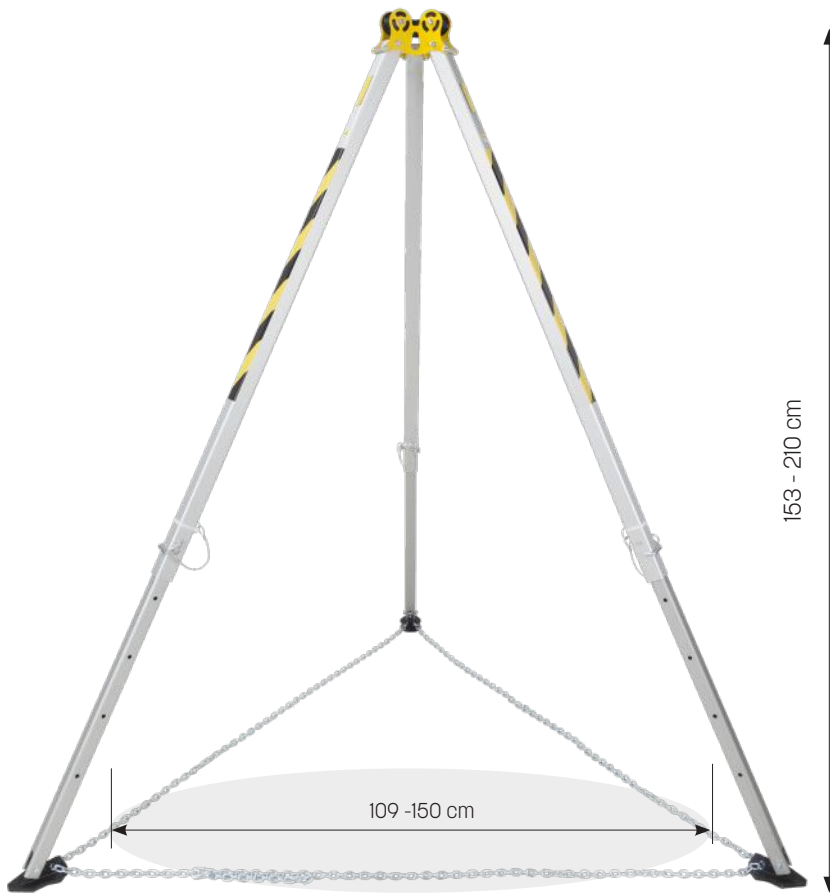

Ingeklapt 175 x 25 cm.



De kop is gemaakt van gegalvaniseerd staal met poedercoating en heeft 3 gelagerde rollen.



kunststof voet voor zowel harde als zachte ondergrond.



Optioneel: ELLERsafe draagtas B016.

EN 795/B, TS16415/B

- Lichtgewicht aluminium (15,5kg)
- Materiaal (500KG) of 3 personen
- 3 omlooprollen
- 3 ankerpunten
- Verstelbare poten

De driepoot is uitgerust met 3 ankerpunten tussen de omlooprollen in. Elk van deze punten kan worden gebruikt als ankerpunt voor valbeveiliging. Één van deze punten kan slechts door één gebruiker tegelijk worden gebruikt.

Max. 3 pers



MAX.
500
KG



ELLERsafe DRIEPOOT TM-15

TM-15



197 - 313 cm

112-174 cm

EN 795/B, TS16415/B

- Lichtgewicht aluminium (28,7kg)
- Materiaal (1000kg) of 3 personen
- 3 omlooprollen
- 3 ankerpunten
- Verstelbare poten
- Alu opstapjes voor toegang tot de kop

Met 3 kogelgelagerde polyamide rollers. De driepoot is ook uitgerust met 3 verankeringspunten op de zijwanden van de driepootkop. Elk van deze punten kunnen worden gebruikt als verankeringspunt voor materiaal ter bescherming tegen vallen van hoogte. Eén punt is ontworpen voor maximaal één gebruiker per keer.



De kop is gemaakt van gegalvaniseerd staal met poedercoating en heeft 3 gelagerde rollen.



Aluminium tredes zijn gemakkelijk te monteren en bieden toegang tot de bovenkant van de driepoot.



Stalen voeten met rubber voor vlakke oppervlakken en spikes voor een gladde ondergrond.



De poten zijn gemakkelijk en snel te verstellen met borgpennen



Ingeklapt 226 x 33 cm.

TM15-MINI

- Hoogte: 111 cm - 226,9 cm
- Diameter opening onder driepoot: 65,6 cm - 127,7 cm
- Afstand tussen de poten: 55,5 cm - 109,3 cm
- Gewicht van het apparaat: 19 kg
- Geen ketting of spanband nodig
- Ingeklapte lengte: 134cm!



Max. 3 pers



MAX.
1000
KG



STATIVE

ELLERsafe DRIEPOOT PORTAAL TM-12 SPIDER

TM-12



- Max. werklast 1.000kg
- Max. 2 personen
- Te combineren met de ELLERsafe RUP lieren,
- Te combineren met de ELLERsafe CRW valstop en reddingslieren
- Te combineren met ELLERsafe valblokken
- Balklengte 230cm
- Transport afmetingen 251 x 36 x 31cm
- Geleverd in houten kist voor transport en opslag
- EN795 / B, TS16415 / B

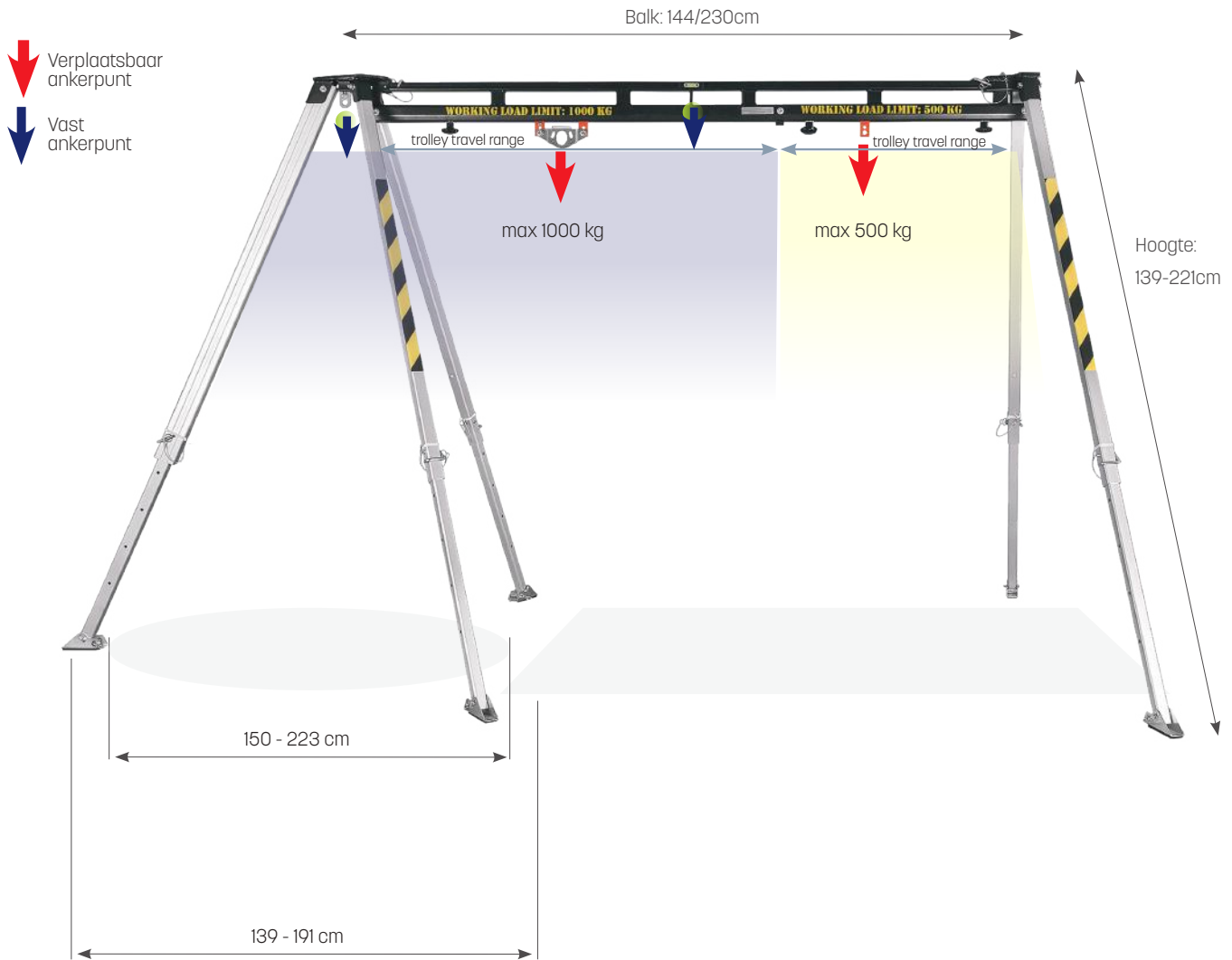

ELLERsafe DRIEPOOT PORTAAL TM-12-2 HEXAPOD

TM-12-2



- Max. werklast 1.000kg
- Max. 2 personen
- Te combineren met de ELLERsafe RUP lieren
- Te combineren met de ELLERsafe CRW valstop en reddingslieren
- Te combineren met ELLERsafe valblokken
- Balklengte 280cm
- Transport afmetingen 251 x 36 x 31cm
- Geleverd in houten kist voor transport en opslag
- EN795 / B, TS16415 / B

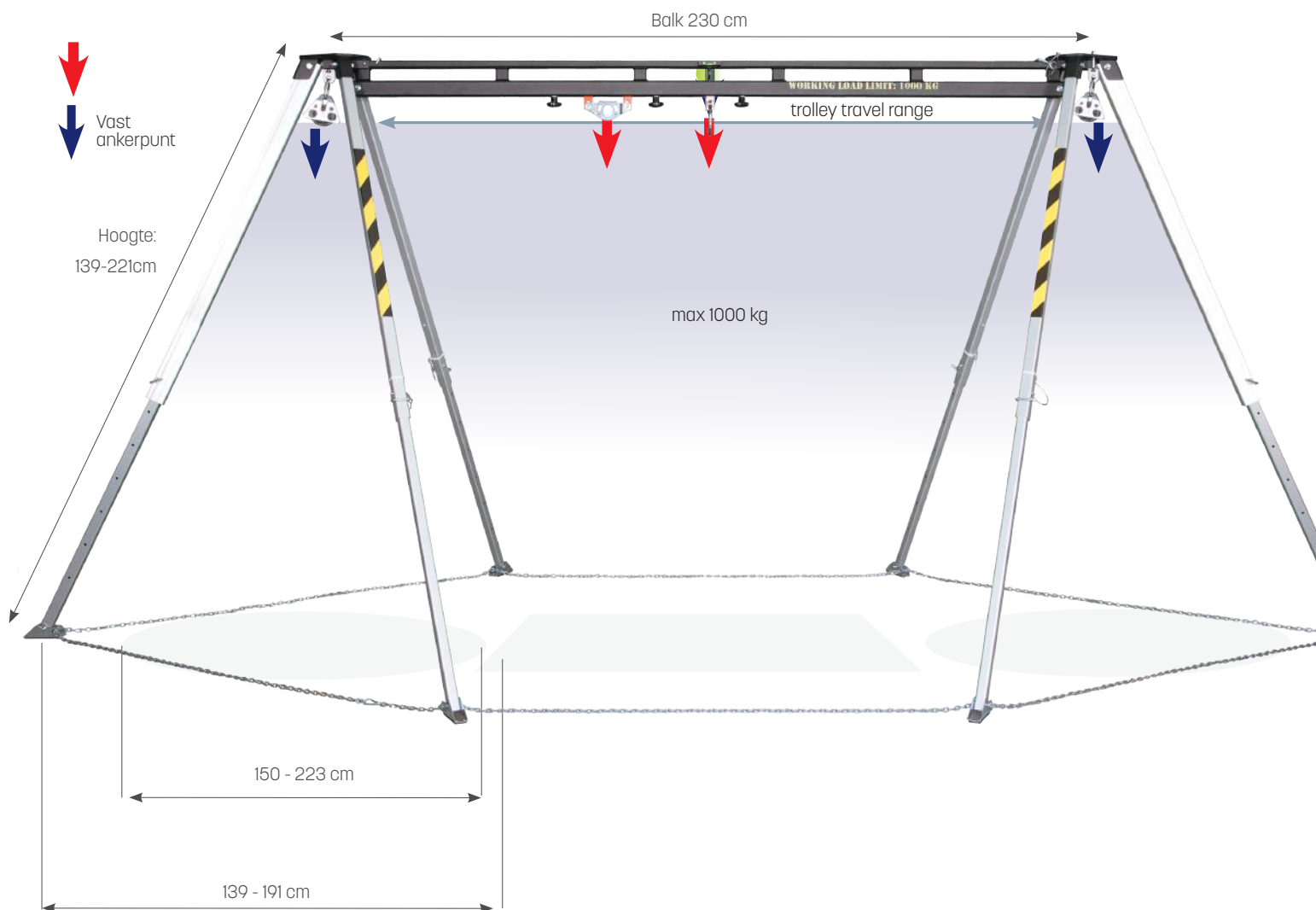

VIERPOTEN

ELLERsafe VIERPOOT ALUQUAD

TM-ALUQUAD



- Balk: 2 / 3 / 4 / 5 / 6 meter
- Werkhoogte „onder de balk“ (min...max): 1.47×2.40 m
- Maximale werklust (WLL): 500 kg (2, 3, 4 m balken) / 300 kg (5, 6 m balken)
- Minimale breeksterkte (MBS): 14 kN
- Veiligheidsfactor voor last: 2,8:1
- Veiligheidsfactor voor valbeveiliging: 10:1
- Voor maximaal 3 personen
- Gewicht van complete eenheid: 57 kg
- EN795 / B, TS16415 / B



Mobiele valbeveiliging biedt niet alleen veiligheid tijdens werkzaamheden op hoogte.

Er is ook specifieke valbeveiliging voor werk in besloten ruimten, met als uitgangspunt het veilig afdalen en snel omhoog kunnen takelen. Deze valbeveiliging is geschikt voor in de industrie (bijvoorbeeld werk in een tank) tot gemeentewerk (bijvoorbeeld in een put of in de riolering). Een

driepoot biedt dan in veel gevallen de juiste uitkomst als bevestigingspunt bij het werken in besloten ruimten. Een driepoot is uitermate geschikt om personen en eventueel apparaten naar beneden te laten dalen of naar boven te halen. De driepoot wordt over de put of het gat heen geplaatst en de gebruiker bevestigt zichzelf hieraan door middel van een leeflijn. Er zijn driepoten geschikt voor personen, voor materialen of een combinatie van personen en materialen



DRIEPOTEN SETS

ELLERsafe TM-09-N SET 1

ELLERsafe DRIEPOOT TYPE TM09-N

- 500kg materiaal en 3 Personen
- RUP502-25-U handlier, 25m, 1pers, 500KG
- UTB bevestigingsbeugel voor lier
- AR120-G Werklijn met lijnklem en demper, 20m
- H120 harnasgordel
- AT301 afdaal- en reddingssling
- B016 opbergtas driepoot
- B100 opbergtas



ELLERsafe TM-09-N SET 2

ELLERsafe DRIEPOOT TYPE TM09-N

- 500kg materiaal en 3 personen
- CRW300-25, valstapblok met lier, 25m
- CRW300-UB adapter voor CRW300
- UTB bevestigingsbeugel voor lier
- ELSF-H120 harnasgordel
- AT301 afdaal- en reddingssling
- B016 opbergtas driepoot
- B100 opbergtas



ELLERsafe TM-09-N SET 3

ELLERsafe DRIEPOOT TYPE TM09-N

- 500kg Materiaal en 3 personen
- RUP502-25-U handlier, 25m, 1pers, 500KG
- UTB Universele bevestigingsbeugel
- CRW300-25, Valstapblok met lier, 25m
- CRW300-UB adapter voor CRW300
- B016 opbergtas driepoot
- B100 opbergtas



DRIEPOTEN SETS

GEBRUIK VAN DRIEPOOT MET LIER VOOR DIRECTE EVACUATIE VAN EEN GEBRUIKER.

- Hijsen: Geen beperkingen
- Afdalen: Max. 2 meter

Met deze combinatie kan een gebruiker direct geëvacueerd worden.

I.v.m. het ontbreken van een valstopblok is het afdalen beperkt tot 2m.

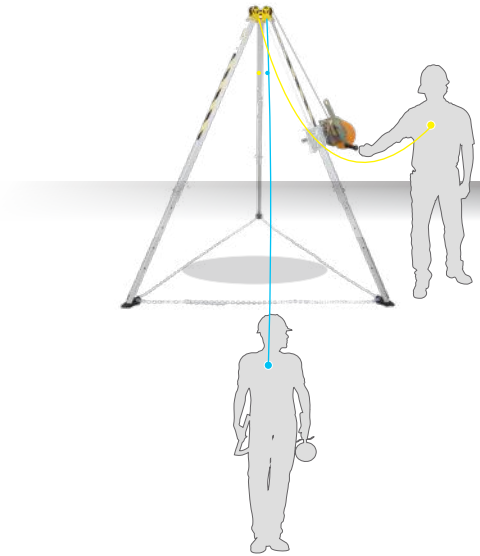

GEBRUIK VAN DE DRIEPOOT MET VALSTOPAPPARAAT MET REDDINGSLIER VOOR HET ZEKEREN VAN EEN GEBRUIKER (MET MOGELIJKHEID VAN DIRECTE EVACUATIE).

- Hijsen: Geen beperkingen
- Afdalen: Max. 2 meter

Door het gebruik van een valstopblok met ingebouwde reddingslier kan een gebruiker zich gezekeerd verplaatsen langs bijvoorbeeld een ladder en wordt bij een evt. val opgevangen.

Bij een val of onwel worden kan door de ingebouwde reddingslier meteen een evacuatie gestart worden.

I.v.m. het ontbreken van een aparte lier is het afdalen beperkt tot max 2 meter.

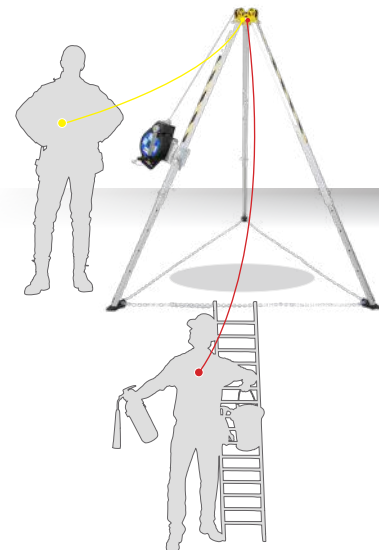

GEBRUIK VAN DE DRIEPOOT MET VALSTOPAPPARAAT EN REDDINGSLIER VOOR HET HIJSEN OF AF LATEN DALEN VAN EEN GEBRUIKER.

- Hijsen: Onbeperkt
- Afdalen: Onbeperkt

Door de combinatie Lier én valstopblok is het mogelijk om zowel een gebruiker te laten afdalen als deze te hijsen.

Gebruik de lier voor het hijsen en laten afdalen met het valstopblok als back-up.

Ideaal voor situaties waar de gebruiker niet zelfstandig naar beneden kan klimmen door het ontbreken van een ladder.

Bij het bedienen van de lier moet de gebruiker gezekeerd zijn aan één van de 3 ankerpunten in de kop van de driepoot.

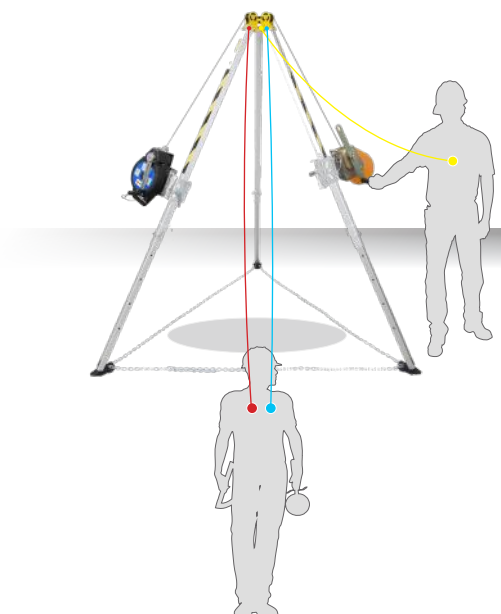

UTB

ELLERsafe UNIVERSELE BEVESTIGINGSBEUGEL UTB

Universele beugel om lieren en valblokken te bevestigen op Ellersafe driepoten.
Gemakkelijk en snel te installeren op driepoten met vierkante en ronde poten.
De borgpen maakt het mogelijk om met één persoon een zware lier te installeren.
Door de rubberen antislip voering blijft de beugel goed op zijn plek zitten.
De beugel kan op die driepoot blijven zitten tijdens vervoer en opslag.

- Past op alle ELLERsafe Aluminium Driepoten.
- Materiaal: gegalvaniseerd staal
- Gewicht: 2,24kg



TE COMBINEREN MET DE VOLGENDE APPARATEN:

- RUP502-U
- RUP503-U
- RUP504-U
- RUP505-U
- RUP506-U
- CRW200 (met CRW200-U)
- CRW300 (met CRW300-U)

TE COMBINEREN MET DE VOLGENDE DRIEPOTEN:

- TM-06
- TM-09-N
- TM-14
- TM-15
- TM-15 MINI
- TM-16
- TM-12 SPIDER
- TM-12 HEXAPOD
- Aluquad
- KSB-K1

ELLERsafe PL101 KATROL VOOR RUP LIEREN

PL101

- Zeer sterke katrol gemaakt van staal en polycarbonaat
- Geschikt voor lijnen van 6 t / m 12mm
- Te gebruiken met de RUP series lieren
- Inclusief bevestiging AZ090 schakel
- Gewicht: 450gr



DE VOLGENDE LIEREN ZIJN TE GEBRUIKEN MET DE UTB ADAPTER:



RUP 502-U



RUP 503-U



RUP 504-U



RUP 506-U



RUP 505-U



CRW 200
in combinatie met
CRW 200-UB



CRW 300
in combinatie met
CRW 300-UB

ELLERsafe HANDLIER RUP 502

502

- Te gebruiken met de TM-01 en TM-09 modellen **zonder** UTB
- Incl. 6,3mm gegalvaniseerde staalkabel en remsysteem
- Veer schokdemper met 2x karabijnhaken
- Gewicht: 11,6kg
- 25m kabel
- EN 1496 klasse B



ELLERsafe HANDWINDE RUP 502-U

502-U

- Zur Verwendung mit allen Aluminiumstativen in Kombination mit dem UTB-Universaladapter
- Inkl. 6,3mm verzinkt Steelseil und Bremssystem
- Federstoßdämpfer mit 2x Karabinern
- Gewicht: 11,6kg
- 25m Kabel



ELLERsafe HANDLIER RUP 503-U

503-U

- In combinatie met UTB adapter op alle aluminium driepoten te monteren
- Inclusief schokdemper voor het gebruik met personen
- Incl. 6,3mm gegalvaniseerde staalkabel en remsysteem
- Gewicht: 25,5kg
- **45m** kabel
- EN 1496 klasse B



ELLERsafe ELEKTRISCHE LIER RUP 504-U

504-U

- Een 230V AC 1-fase elektrische lier
- Voorzien van een staalkabel met een diameter van 6mm en een lengte van **30m**
- Het apparaat wordt gebruikt voor het hijsen van goederen en personen.
- Bij personen altijd een extra valstopblok gebruiken zoals WR / CR / CRW
- voor aansluiting op het elektriciteitsnet met een EU-stekker
- Werksnelheid: 7m/min
- Gewicht: 21kg
- Machinerichtlijn 2006/42/EG



ELLERsafe HANDLIER RUP 505-U

505-U

- 1 persoon, 140kg
- Materiaal: 500kg
- In combinatie met UTB
- 11mm touw
- EN 1496/B



ELLERsafe ELEKTRISCHE LIER RUP 506-U

506-U

- Een 18V ACCU Elektrische lier
- 15m, 5mm kabel
- 140kg materiaal en personen
- Bij personen altijd een extra valstopblok gebruiken zoals WR / CR / CRW
- De set bevat twee 18V 4.0Ah batterijen en een lader
- 20 tot 25 minuten hijsen op een volle accu
- Werksnelheid: 4m/min
- Gewicht: 10kg
- Machinerichtlijn 2006/42/EG



LADDERHAKEN

ELLERsafe LADDERHAAK DS 810

DS810

- Voor montage onder de dakpannen
- Inclusief spanband voor het zekeren van de ladder
- Te monteren met 4 8x40mm schroeven (excl.)
- Roestvrij staal
- 59,3 x 26,0 x 9,0 cm
- 2.64 kg



ELLERsafe LADDERHAAK DS 811

DS811

- Voor montage op beton of steen
- Inclusief spanband voor het zekeren van de ladder
- Te monteren met M12 ankers
- Roestvrij staal
- 26,0 x 26,0 x 9,5 cm
- 2.18 kg

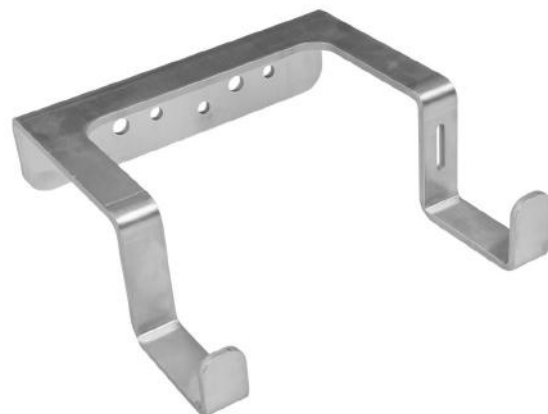

ELLERsafe LADDERHAAK DS 812

DS812

- Voor montage op o,a, hout
- Inclusief spanband voor het zekeren van de ladder
- Montage afhankelijk van de ondergrond
- Roestvrij staal
- 26,0 x 26,0 x 17,5 cm
- 3.32 kg

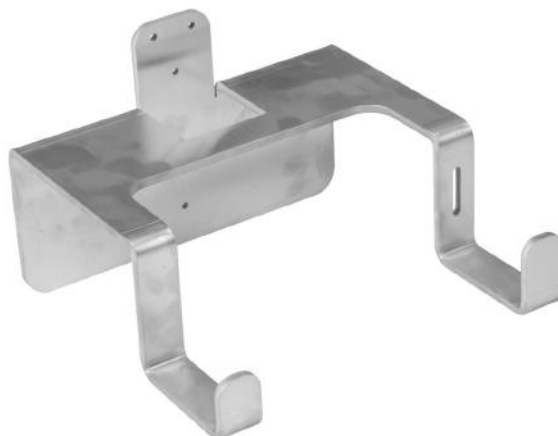

STAALDRAAD- EN TOUWLADDERS

ELLERsafe TOUWLADDER

DL010

- Beschikbaar in: 5, 10 en 15m
- Touwladder
- 8mm kernmanteltouw
- Aluminium sporten
- Maximale lengte: 30m
- Breedte: 310mm
- Afstand tussen de sporten: 310mm
- Ook in het zwart verkrijgbaar: DL010C

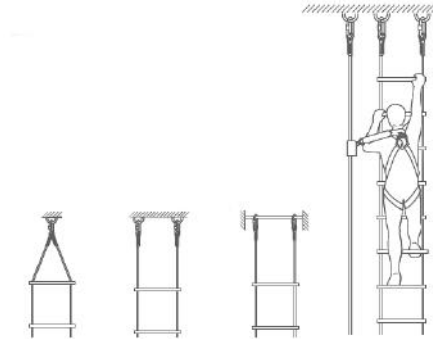

ELLERsafe STAALDRAADLADDER SMAL

DL011

- Beschikbaar in: 5, 10 en 15m
- Gegalvaniseerde 4mm staakabel
- Aluminium sporten
- Maximale lengte: 30m
- Breedte: 210mm
- Afstand tussen de sporten: 310mm



ELLERsafe STAALDRAADLADDER BREED

DL012

- Beschikbaar in: 5, 10 en 15m
- Gegalvaniseerde 4mm staakabel
- Aluminium sporten
- Maximale lengte: 30m
- Breedte: 310mm
- Afstand tussen de sporten: 310mm



REDDING & EVACUATIE

ELLERsafe AFDAAL / REDDINGSBAND AT301

AT301

- Gemakkelijk te gebruiken in combinatie met rarnas H120 voor het laten afdalen en / of redden van personen
- Bij andere harnassen kunnen de schouderbanden gebruikt worden om aan te haken
- Polyester webbing met een aluminium kern
- Te combineren met CA-OVAL of CS-OVAL karabijnhaken.
- EN 354



ELLERsafe REDDINGSDRIEHOEK RSQ110

RSQ110

- Voor het evacueren van personen
- Met schouderbanden
- 5 punten voor verstelling
- Stalen D-ringen
- Voor volwassenen en kinderen



ELLERsafe RSQ700 EVACUATIE APPARAAT

RSQ700

- EN341:2011,class A
- Max 2 personen 250kg
- 500m of 175m afdalen
- 0.85m/s afdalen
- Dubbele rem
- Aluminium behuizing
- Lichtgewicht
- Makkelijk te gebruiken
- 9.6mm EN1891 type A touw

COMING SOON



ELLERsafe RSQ750 EVACUATIE EN REDDINGSAPPARAAT MET HANDWIEL

RSQ750

- Ook te gebruiken voor het redden van een gevallen persoon
- EN341:2011,class A
- Max 2 personen 250kg
- 500m of 175m afdalen
- 0.85m/s afdalen
- Dubbele rem
- Aluminium behuizing
- Lichtgewicht
- Makkelijk te gebruiken
- 9.6mm EN1891 type A touw

COMING SOON



ELLERSAFE REDDINGSBRANCARD DX 020

DX 020 kan over vrijwel elk oppervlak worden gesleept, en onder een helikopter, opgetild of gedragen worden. Kan ook worden gebruikt als alternatief transportmiddel voor zwaar materieel. Functionaliteit van dit apparaat maakt het een van de meest veelzijdige transportsystemen. Dankzij het speciale ontwerp van de brancard is het mogelijk om de breedte en lengte aan te passen, afhankelijk van de grootte van de patiënt.

DE KIT BESTAAT UIT :

- Oprolbare brancard
- Lussen voor vervoer in horizontale positie
- Touw om de patiënt in verticale positie te vervoeren
- Rugzak met bevestigingspunt voor het slepen van de brancard
- Draaglussen
- Karabijnhaak AZ 018
- Ook beschikbaar in het legergroen



ELLERSafe Rescue Stretcher

RSQSTR100

- PE-materiaal; brandwerend, slijtvast en corrosiebestendig.
- Uitgerust met een verstelbaar voetveiligheidsmechanisme
- Foam padding aan de onderkant biedt comfortabele ondersteuning
- Incl. 4 banden voor stabilisatie
- Incl. 4-punts bridle voor ophanging
- Verschillende handvatten
- Splitsbare structuur voor meer gemak bij opslag en transport;
- Dit product kan worden gebruikt in verticaal en horizontale standen
- Afmeting: 218*62*18cm
- Gewicht: 21kg
- Maximale belasting: 300kg



ELLERSAFE REDDINGSBRANCARD DX 030/31

De DX 030 is een stevige roestvrijstalen brancard. Door de stalen constructie geeft de brancard optimale steun aan een slachtoffer en is deze makkelijk te dragen en te vervoeren. Met de bijgeleverde verstelbare hijsbanden is de brancard geschikt voor transport onder een helikopter of voor reddingen via rope access methode. Doordat de brancard in 2 delen gedemonteerd kan worden is voervoer ook op lastig terrein geen probleem.

- Bestand tegen mechanische en chemische beschadigingen
- Eenvoudige en snelle installatie
- uit te breiden met optionele accessoires zoals drijvers en wielen
- Ook verkrijgbaar in niet deelbare versie (DX031)
- 2125 x 585 x 185 mm
- 15 kg (zonder banden)

DE KIT BESTAAT UIT :

- Roestvrijstalen brancard (in 2 delen)
- Steunplaat van kunststof
- Inleg net voering
- Verstelbare banden die vervoer in horizontale positie mogelijk maken
- Verstelbare riemen voor het stabiliseren van de patiënt
- AZ 011-i RVS karabijnhaken - 4 stuks



CONNECTORS ALUMINIUM

ELLERsafe OVAL KARABIJNHAAK

CA-OVAL-SL

- Aluminium
- Schroefsluiting
- MBS: 25kN
- Gewicht: 84gr
- Opening: 19mm
- EN362- B



ELLERsafe OVAL KARABIJNHAAK

CA-OVAL-TR

- Aluminium
- Triple-lock sluiting
- MBS: 25kN
- Gewicht: 92gr
- Opening: 19mm
- EN362- B



ELLERSAFE D KARABIJNHAAK

CA-D-SL

- Aluminium
- Schroefsluiting
- MBS: 27kN
- Opening: 22mm
- Gewicht: 76gr
- EN362-B



ELLERSAFE D KARABIJNHAAK

CA-D-TR

- Aluminium
- Triple-lock sluiting
- MBS: 27kN
- Opening: 22mm
- Gewicht: 102gr
- EN362-B



ELLERSAFE OVAL KARABIJNHAAK

CA-OVAL-NL

- Aluminium
- Zonder vergrendeling
- MBS: 15kN
- Opening: 19mm
- EN12275:1998



ELLERsafe CIRCLE CONNECTOR

CA-CIRCLE

- Aluminium
- Schroefsluiting (imbus nodig)
- MBS: 23kN
- Opening: 11mm
- Gewicht: 70gr
- EN362-M



CONNECTORS ALUMINIUM

ELLERsafe EASY KARABIJNHAAK

CA-EASY

- Aluminium
- Knijpvergrendeling
- MBS: 40kN
- Opening: 25mm
- Gewicht: 125g
- EN362-T



ELLERsafe EASY KARABIJNHAAK

CA-EASY-TR

- Aluminium
- Triple-lock sluiting
- MBS: 25kN
- Gewicht: 110g
- Opening: 22mm
- EN362-T



ELLERsafe MGO STEIGERPIJPHAAK

CA-MGO

- Aluminium
- Knijpvergrendeling
- MBS: 25kN
- Opening: 61mm
- Gewicht: 460g
- EN362-A



ELLERsafe MGO STEIGERPIJPHAAK

CA-MGO-XL

- Aluminium
- Knijpvergrendeling
- MBS: 25kN
- Opening: 105mm
- Gewicht: 890g
- EN362-A



CONNECTORS STAAL

ELLERsafe OVAL KARABIJNHAAK

CS-OVAL-SL

- Staal, verzinkt
- Schroefsluiting
- MBS: 25kN
- Opening: 20mm
- Gewicht: 166gr
- EN362B



ELLERsafe OVAL KARABIJNHAAK

CS-OVAL-TR

- Staal, verzinkt
- Triple-lock sluiting
- MBS: 23kN
- Opening: 17mm
- Gewicht: 158gr
- EN362B



ELLERsafe D KARABIJNHAAK

CS-D-TW

- Staal, verzinkt
- Twistlock
- MBS: 35kN
- Opening: 26mm
- Ook in zwart
- EN362B



ELLERSAFE KARABIJNHAAK

CS-OVAL-DLX-TW

- Staal, verzinkt
- Twistlock
- Keynose
- Gewicht: 196gr
- MBS: 25kN
- Opening: 19mm



ELLERSAFE KARABIJNHAAK

CS-D-DLX-TW

- Staal, verzinkt
- Twistlock
- Keynose
- Gewicht: 233gr
- MBS: 35kN
- Opening: 26mm



ELLERsafe SNAPHOOK

CS-SNAP

- Staal, verzinkt
- Schroefsluiting
- MBS: 23kN
- Opening: 18mm
- Gewicht: 190gr
- EN362



MGO STEIGERPIJPHAAK

CS-MGO

- Staal, verzinkt
- Knijpvergrendeling
- MBS: 25kN
- Opening: 55mm
- Gewicht: 480g
- EN362-A



ELLERsafe QL KARABIJNHAAK

CS-QL

- ELLERsafe Quick Link
- 304 roestvrijstaal
- Schroefsluiting
- MBS: 26kN
- Opening: 10.5mm
- Diameter: 8mm
- Gewicht: 75gr
- EN362/Q



ELLERsafe QLD KARABIJNHAAK

CS-QLD

- ELLERsafe Quick Link DELTA
- 304 roestvrijstaal
- Schroefsluiting
- MBS: 27kN
- Opening: 11mm
- Diameter: 8mm
- Gewicht: 83gr
- EN362/Q



ELLERsafe AZ200 PIJPANKER

AZ200

- Minimale breeksterkte: 20kN
- 6mm roestvrijstaal
- EN 362

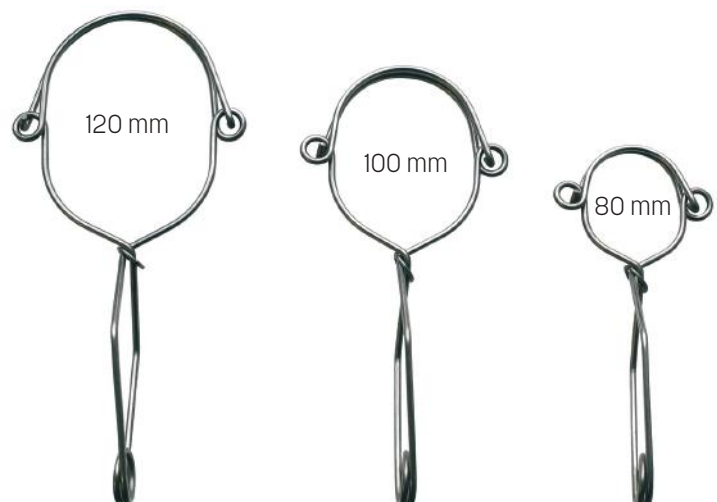

ACCESSOIRES

ELLERsafe XA100 HANDSTIJGKLEM

XA100

- Links- of rechtshandig
- Ergonomisch gevormde handgreep
- MBS: 4kN
- 9-12mm
- Gewicht: 250g
- EN567, EN12841B



L

R

ELLERsafe XA110/XA120/XA130 VOETLUS

XA110

- UHMWPE-vezel met hoge sterkte, die licht en duurzaam is
- 6 mm antislip koord
- Snel verstelbare roestvrijstalen gesp
- Koord vergemakkelijkt snelle 3:1 redding voor rope access toepassingen

XA120

- Polyester webbing
- Snel verstelbare roestvrijstalen gesp

XA130

- Polyester webbing
- 5 verstevigde lussen



ELLERsafe XA200 BORSTSTIJGKLEM

XA200

- Past op H330 harnas
- MBS: 4kN
- 9-12mm
- Gewicht: 160g
- Ook los te gebruiken
- EN567



ELLERsafe XD100 AFDAALAPPARAAT

XD100

- Handmatig bediende afdalapparaat
- Duidelijke markeringen voor installatie
- Comfortabele handgreep
- Te openen zonder het apparaat te verwijderen (anti-verlies)
- MBS: 2kN
- 9-12mm
- Gewicht: 340g
- EN12841-C, EN341



ELLERsafe XG300 MOBILE ABSTURZSICHERUNG

XG300

- Einfach zu installieren und zu entfernen
- Kann mit und ohne Falldämpfer (FAA-25) verwendet werden
- Geeignet für 10-12mm Seilen passend für: AR105, AR120 & RS105
- Schließbar
- MBS: 2kN
- Gewicht: 170g
- EN353-2, EN12841-A



Voorbeeld: XG300 + OVAL-TR + FAA + OVAL-TR

ELLERsafe XG400 MOBILE ABSTURZSICHERUNG

XG400

- Seilklemme
- Aluminiumgehäuse
- Abnehmbare "cam"
- Sicherheitssplint mit verlustfreiem Kabel
- 8-13 mm
- EN353-2



ELLERsafe FAA-25 VALDEMPER

FAA

- Energie-absorber gemaakt van 44mm polyester webbing
- Gebruikt als onderdeel van een valbeveiligingssysteem
- Te combineren met de LRI en LEI lanyards om zelf een vangijn te creëren
- Hoes met rits voor bescherming en inspectie
- Versterkte lussen voor bevestiging
- Max. 120kg
- 25cm
- EN355



Max 2 m



voorbeeld: CA-OVAL + LRI + CA-CRICLE + FAA + CA-OVAL

KABELKLEMMEN

ELLERsafe XG110 KABELKLEM

ELSF-XG110

- Gemakkelijk te installeren en te verwijderen
- Kan worden gebruikt met en zonder schokdemper (FAA-25)
- Extra beveiliging
- 8mm staaldraad
- Gewicht: 493gr
- EN353-2



ELLERsafe XG120 MOBIELE ANTIVALBEVEILIGING

XG120

- Aluminium
- 8mm staaldraad
- Beveiligde 2 steps opening
- Compacte schok absorber
- Aluminium karabijnhaak met swivel en twistlock
- EN353-2



ELLERsafe XG150 MOBIELE ANTIVALBEVEILIGING

XG150

- Stalen meeloper
- 8mm staaldraad
- Extra beveiliging
- Compacte schok absorber
- Aluminium karabijnhaak met swivel en twistlock
- EN353-2



ELLERsafe XP01 KATROL

XP01

- Aluminium
- 15mm touw diameter
- MBS: 24kN
- Gewicht: 95g
- EN12278
- UIAA



ELLERsafe XP11/XP12 KATROL

XP11/XP12

- Aluminium
- Zwenkbare zijplaten
- 15mm touw diameter
- MBS: 30kN
- Gewicht: 225 of 445g
- EN12278
- UIAA



ELLERsafe XP21 KATROL MET SWIVEL

XP21

- Aluminium
- Zwenkbare zijplaten met vergrendeling
- Swivel
- 13mm touw diameter
- MBS: 26kN
- Gewicht: 225
- EN12278
- UIAA



ELLERsafe XP22 KATROL MET SWIVEL

XP22

- Aluminium
- Zwenkbare zijplaten met vergrendeling
- Swivel
- 13mm touw diameter
- MBS: 32kN
- Gewicht: 445g
- EN12278
- UIAA



GEREEDSCHAPSLIJNEN

ELLERsafe GEREEDSCHAPSLIJN

TL100/TL100-INOX/TL101

- Voor het zekeren van gereedschap
- Te gebruiken met LOOPS of een combinatie van TAPE en TAILS
- 20mm elastische polyamide webbing
- TL100 - ALU twist-lock karabijnhaak en lus
- TL100 - INOX - RVS schroefsluting karabijnhaak en lus
- TL101 - 2x twist-lock karabijnhaak
- 15lbs/ 7kg
- 100-125cm
- ANSI/ISEA 121:2018



TL100



TL100-INOX



TL101

MAX.
7 KG



ELLERsafe GEREEDSCHAPSLIJN HEAVY DUTY

TL110

- Hoger toegelaten gewicht
- Verstevigde Twist-lock karabijnhaak en lus
- 25mm Polyester
- 90-140cm
- Max 25lbs/11kg
- ANSI/ISEA 121:2018



TL110

MAX.
11 KG



ELLERsafe TOOL LOOPS

TA-LOOPS

- Lussen voor bevestiging van gereedschap
- 15mm Polyester/304 roestvrij staal
- 300mm
- 5 stuks
- Max 10lbs/4.5kg
- ANSI/ISEA 121:2018



MAX.
4.5 KG



ELLERsafe TOOL TAILS

TA-TAILS

- Bevestigingspunten voor gereedschap
- Polyester/304 roestvrij staal
- gebruik Tool Tape om vast te zetten
- 1x100mm, 1x150mm, 1x200mm, 1x250mm
- Max 2lbs/0,9kg
- ANSI/ISEA 121:2018



MAX.
0.9 KG

ELLERsafe TOOL TAPE

TA-TAPE

- Hoogwaardige siliconen tape
- O.a. om de TAILS mee vast te zetten
- 3m
- 25mm breed
- ANSI/ISEA 121:2018



ELLERsafe TOOLBAG

TB-005

- PVC materiaal
- Gelaste naden
- Trekkoord sluiting
- Verstevigde opening
- 5 liter inhoud
- 17×10×26cm
- Gewicht: 160gr



ELLERsafe POLYESTER EMMER

TA501-30

- Wordt geleverd inclusief karabijnhaak
- Stevige plastic bodem, slijt niet snel door
- Verstevigde bovenrand en bodem
- 210 x 390mm
- Gewicht: 460gr
- max 30KG
- 10L



ELLERsafe POLYESTER EMMER

TA502-30

- Twee interne zakken om te sorteren
- Twee zakken aan de buitenkant voor snelle toegang
- Wordt geleverd inclusief karabijnhaak
- Stevige plastic bodem, slijt niet snel door
- Verstevigde bovenrand en bodem
- 300 x 400mm
- Gewicht: 1000gr
- max 50KG
- 25L



ELLERsafe B100 25L OPBERGTAS

B100-25

- PVC 1000D Cordura versteekt materiaal
- Waterdichte bodem
- Rolltop sluiting met gesp
- Verstelbare schouderbanden
- Handvat
- 2 Hijslussen
- 4 Externe materiaallussen (max 2kg)
- 2 Interne gekleurde materiaal lussen
- Venster voor identificatie
- 25L
- Max 50kg



OPBERGEN & VERVOEREN



ELLERsafe TAS

B011-45

- 1000D PVC
- Waterdichte bodem
- Trekkkoord sluiting
- Verstelbare schouderbanden
- Draag/ophangpunt
- 45L



ELLERsafe B016

B016

- Opbergtas voor driepoot
- PVC
- Sluiting met klittenband
- 190x23x23cm
- Oranje
- handvat aan elk uiteinde



ELLERsafe B100 25L OPBERGTAS

B100-25

- PVC 1000D Cordura versteekt materiaal
- Waterdichte bodem
- Rolltop sluiting met gesp
- Verstelbare schouderbanden
- Handvat
- 2 Hijslussen
- 4 Externe materiaallussen (max 2kg)
- 2 Interne gekleurde materiaal lussen
- Venster voor identificatie
- 25L
- Max 50kg



ELLERsafe B200 - 45L RUGZAK MET DEKSEL

B200-45

- 1000D PVC
- Waterdicht
- Rolsluiting met koord
- Gepolsterde rug en schouderbanden
- Klep met opbergvak
- Klittenband molle paneel
- 45L



ELLERsafe B900 OPBERGTAS

B900-55

- Voor het vervoeren van uitrusting
- Kan volledig worden geopend voor eenvoudige organisatie
- Verschillende zakken, lussen en elastiëkhouders
- Comfortabel rugpaneel, heupen schouderriemen
- Duurzaam PVC materiaal biedt bescherming tegen het weer
- Veel interne en externe lussen voor uitrusting
- Afneembare helmhouder
- Extern venster voor identificatie
- Klittenbanden gespsluiting voor snelle en gemakkelijke toegang
- 75x25x30cm
- 55L



NOTITIES

A series of horizontal dotted lines for writing notes.

A series of horizontal dotted lines for writing notes.

VAN SOEST

Morsestraat 17
4004 JP Tiel

0344-610607
info@vansoest-bv.nl

www.vansoest-bv.nl